

### TD-SILENT - MODELES 160 A 1000



Ventilateurs hélico-centrifuges de hauteur réduite, ultra-silencieux, certifiés (modèles 350, 500, 800 et 1000) par la Noise Abatement Society (Association pour la réduction du bruit), fabriqués en matériaux plastiques. Montage dans toutes les positions. La conception unique des supports à brides de fixation permet à l'ensemble moteur-hélice d'être monté ou démonté facilement sans nécessité de démonter le conduit. Isolant acoustique bi-matériel, avec enveloppe interne perforée, conçue spécialement pour rediriger les ondes sonores avec un angle précis et optimiser leur absorption par l'isolant acoustique interne qui limite l'émission du bruit rayonné par le ventilateur en fonctionnement (1). Joints flexibles sur les brides d'aspiration et de soufflage afin d'absorber les vibrations et maintenir un bon niveau d'étanchéité. Boîte à bornes orientable sur 360° pour faciliter l'entrée du câble d'alimentation.

(1) Excepté TD-160/100N SILENT qui incorpore le système du moteur flottant breveté par S&P.

#### Moteurs

Moteurs IP 44, classe B avec roulements à billes, condensateur (2) et protection thermique intégrés:

- 2 vitesses.
- Vitesse variable en standard sur la grande vitesse.

Tension d'alimentation:  
Monophasée 230V 50Hz.

(2) Excepté TD-160/100N SILENT.

#### Autres données

La temporisation des modèles TD-SILENT-T est réglable de 1 à 30 minutes. Ces modèles ont un moteur à 1 vitesse, non réglable.



(Modèles 350, 500, 800 et 1000)

### TD-SILENT - MODELES 1300 A 2000



Ventilateurs hélico-centrifuges de hauteur réduite, ultra-silencieux, certifiés (modèle 2000) par la Noise Abatement Society (Association pour la réduction du bruit), fabriqués en tôle d'acier protégée par une peinture époxy polyester. Montage dans toutes les positions. La conception unique des supports à brides de fixation permet à l'ensemble moteur-hélice d'être monté ou démonté facilement sans nécessité de démonter le conduit. Isolant acoustique intérieur de fibre de verre (M0) avec enveloppe extérieure type sandwich et bride aérodynamique pour limiter l'émission du bruit rayonné par le ventilateur en fonctionnement. Boîte à bornes extérieure IP 55.

#### Moteurs

Moteurs à rotor extérieur en aluminium, IP 44, classe F avec roulements à billes, condensateur et protection thermique intégrés:

- 2 vitesses.
- Vitesse variable en standard sur la grande vitesse.

Tension d'alimentation:  
Monophasée 230V 50/60Hz.

#### Autres données

Spécialement recommandé pour les applications où travaillent des personnes et où le faible niveau sonore se convertit en un élément essentiel du confort.



(Modèle 2000)

### MODELES 250 A 1000



#### Hauteur réduite

La hauteur réduite de la série TD-SILENT est la meilleure solution pour les installations où l'encombrement est limité comme dans les faux-plafonds.

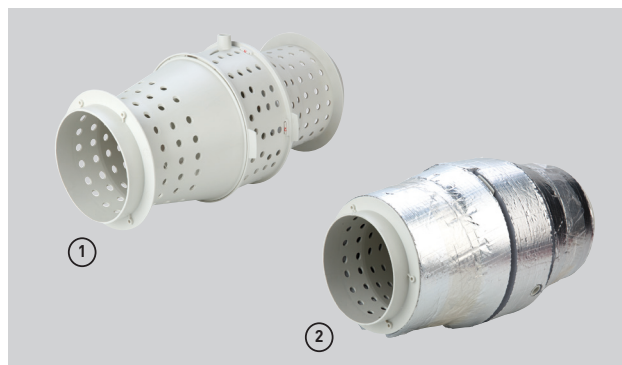

#### Éléments acoustiques

- ① Enveloppe interne conçue spécialement pour rediriger les ondes sonores.
- ② Isolant acoustique intérieur absorbant le bruit rayonné.



#### Entretien facile

La conception unique des supports à brides de fixation permet au corps moteur-hélice d'être monté ou démonté facilement sans nécessité de démonter le conduit.

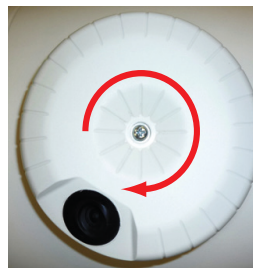

#### Boîte à bornes orientable sur 360°

Boîte à bornes orientable sur 360° pour faciliter l'entrée du câble d'alimentation.



#### Joint flexible

Brides de raccordement en double injection incorporant un joint flexible pour faciliter l'installation, assurer une bonne étanchéité ainsi que l'absorption des vibrations.



#### MODELES AVEC TEMPORISATION

Les modèles TD-SILENT-T (250 au 1000) incorporent une temporisation réglable entre 1 et 30 minutes. Fournis avec moteur 1 vitesse n'acceptant pas la variation de vitesse.



#### Pied support

Pied support, pour installation murale ou au plafond.

#### Facilité de montage



Desserrer et ouvrir les brides de fixation de chaque côté



Séparer le corps moteur.



Retirer la boîte à bornes orientable.



Réaliser les connections.



Remonter l'ensemble en serrant les brides.

### MODELE 160



#### SILENT-BLOCKS ÉLASTIQUES

Le TD-160 SILENT est monté sur silent-blocks élastiques qui absorbent les vibrations (breveté par S&P).



### MODELES 1300 A 2000



#### Hauteur réduite

La hauteur réduite de la série TD-SILENT est la meilleure solution pour les installations où l'encombrement est limité comme dans les faux-plafonds.

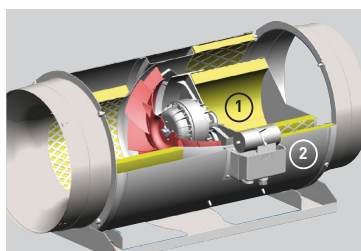

#### Éléments acoustiques

- ① Isolant acoustique intérieur de fibre de verre (A2-s1, d0).
- ② Enveloppe extérieure type sandwich.
- ③ Bride à l'aspiration aérodynamique.
- ④ Maille de protection de l'isolant acoustique.



#### Entretien facile

La conception unique des supports à brides de fixation permet au corps moteur-hélice d'être monté ou démonté facilement sans nécessité de démonter le conduit.



#### Pied support

Pied support, pour installation murale ou au plafond.



#### Boîte à bornes étanche, IP55

Pour faciliter l'installation et le raccordement électrique.

# VENTILATEURS HELICO-CENTRIFUGES ULTRA-SILENCIEUX DE CONDUITS

## Série TD-SILENT



### CARACTERISTIQUES TECHNIQUES

TD-SILENT	Vitesse (tr/mn)	Puissance absorbée maxi. (W)	Intensité absorbée maxi. (A)	Débit maxi. (m³/h)	Niveau de pression sonore* (dB(A))	Température maxi. (°C)	Poids (kg)	Ø Conduit (mm)	Commutateur 3 positions	Régulateur de tension
TD-160/100 N SILENT	2400	29	0,17	180	24	-20/+40	1,4	100	COM-2 REGUL-2	RMB-1,5 REB-1
	2200	18	0,11	150	22					
TD-250/100 SILENT	2210	27	0,12	250	25	-20/+40	5,4	100	COM-2 REGUL-2	RMB-1,5 REB-1
	1680	21	0,1	200	20					
TD-350/125 SILENT	2100	27	0,12	330	23	-20/+40	5	125	COM-2 REGUL-2	RMB-1,5 REB-1
	1650	21	0,1	260	18					
TD-500/150-160 SILENT 3V	2480	59	0,26	550	27	-20/+60	6	150/160	COM-3 INTER 4P	RMB-1,5 REB-1
	2060	50	0,22	450	22					
	1610	45	0,2	350	17					
TD-800/200 SILENT 3V	2170	102	0,5	910	28	-20/+60	8,7	200	COM-3 INTER 4P	RMB-1,5 REB-1
	1870	92	0,47	780	24					
	1660	90	0,46	690	22					
TD-1000/200 SILENT 3V	2450	130	0,55	1.040	29	-20/+60	8,7	200	COM-3 INTER 4P	RMB-1,5 REB-1
	2210	127	0,55	910	27					
	1920	122	0,53	790	24					
TD-1300/250 SILENT 3V	2530	204	0,85	1.320	36	-20/+60	20	250	COM-3 INTER 4P	RMB-1,5 REB-1
	2230	163	0,68	1.160	33					
	2030	144	0,6	1.040	31					
TD-2000/315 SILENT 3V	2670	293	1,25	1.770	39	-40/+60	25	315	COM-3 INTER 4P	RMB-1,5 REB-2,5
	2490	232	0,97	1.610	38					
	2240	190	0,78	1.480	36					

\* Niveau de pression sonore, rayonné à 3 m en champ libre, avec conduits rigides à l'aspiration et au refoulement.

TD-SILENT T (Modèles TD-SILENT avec temporisation)	Vitesse (tr/mn)	Puissance absorbée maxi. (W)	Intensité absorbée maxi. (A)	Débit maxi. (m³/h)	Niveau de pression sonore* (dB(A))	Température maxi. (°C)	Poids (kg)	Ø Conduit (mm)
TD-160/100 NT SILENT	2400	29	0,17	180	24	-20/+40	1,4	100
TD-250/100 SILENT T	2140	28	0,12	250	25	-20/+40	5,4	100
TD-350/125 SILENT T	2050	26	0,11	330	23	-20/+40	5,0	125
TD-500/150-160 SILENT T 3V**	2590	53	0,21	560	27	-20/+60	6,0	150
	2150	44	0,19	470	22			
	1820	41	0,18	390	17			
TD-800/200 SILENT T 3V**	2170	102	0,5	910	28	-20/+60	8,7	200
	1870	92	0,47	780	24			
	1660	90	0,46	690	22			
TD-1000/200 SILENT T 3V**	2450	130	0,55	1.040	29	-20/+60	8,7	200
	2210	127	0,55	910	27			
	1920	122	0,53	790	24			

\* Niveau de pression sonore, rayonné à 3 m en champ libre, avec conduits rigides à l'aspiration et au refoulement.

\*\* Temporisation uniquement en grande vitesse.

### DIMENSIONS (mm)

TD-160/100 N SILENT

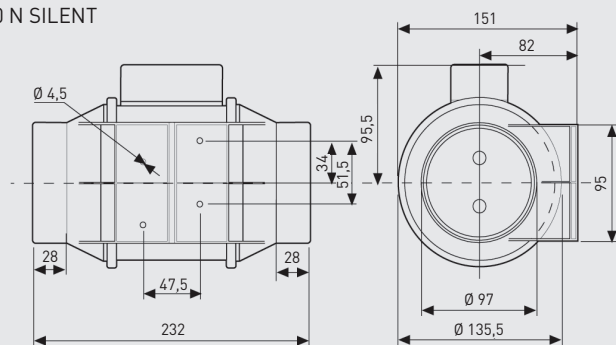

TD-SILENT 250 à 1000

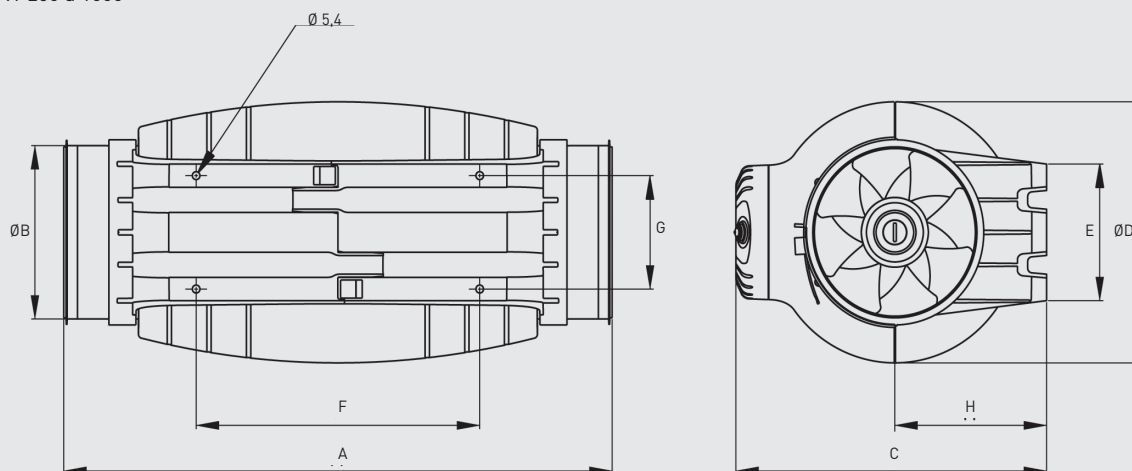

Modèle	A	ØB	C	ØD	E	F	G	H
TD-250/100	575	97	252	204	100	250	83	121
TD-350/125	462	123	252	204	100	250	83	121
TD-500/150-160*	484	147	274	221	116	250	96	134
TD-800/200	568	198	327	264	145	340	129	164
TD-1000/200	568	198	327	264	145	340	129	164

\* Un joint caoutchouc additionnel est fourni pour les installations avec des conduits en diamètre 160 mm.

TD-SILENT 1300 à 2000

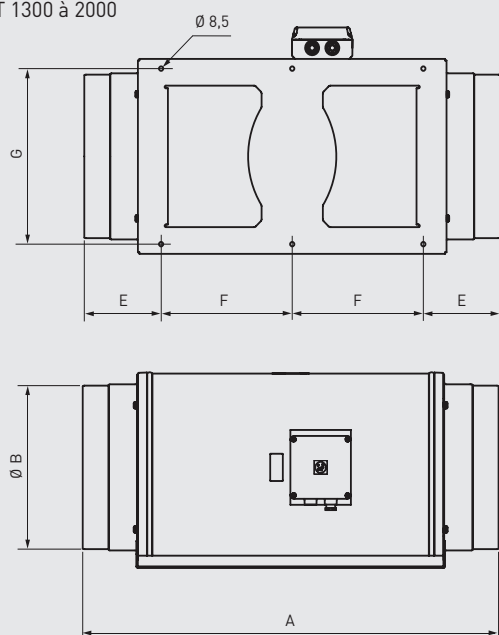

Modèle	A	B	C	D	E	F	G	H
TD-1300/250 SILENT	680	248	331	387	140	200	280	171
TD-2000/315 SILENT	825	312	373	432	152	260	335	192

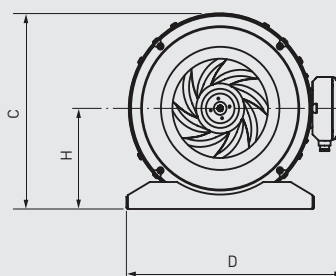

### COURBES CARACTERISTIQUES

- $q_v$ : Débit en  $m^3/h$ .
- $p_{sf}$ : Pression statique en Pa.
- Air sec normal à 20°C et 760mmHg.
- Essais aérauliques selon les normes ISO 5801 et AMCA 210-99.
- SFP: Facteur spécifique de puissance en  $W/m^2/s$  (courbes bleues).

- GV: Grande vitesse
- MS: Moyenne vitesse
- PV: Petite vitesse

TD-160/100N SILENT

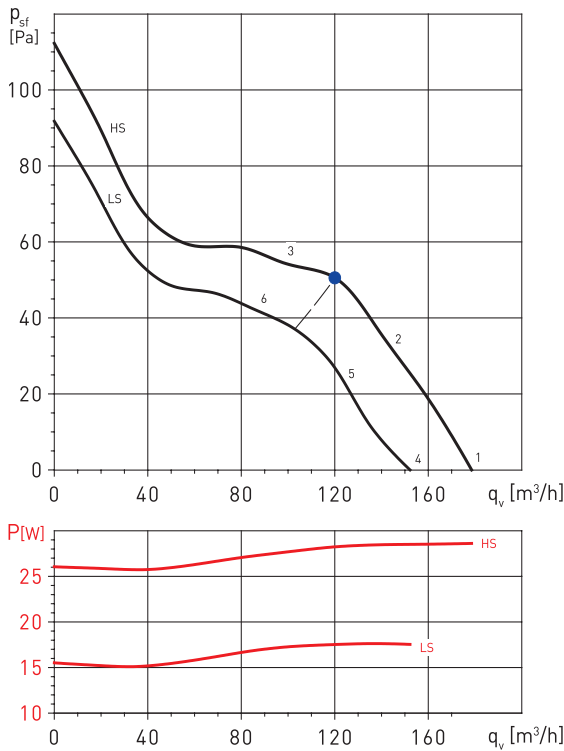

TD-250/100 SILENT

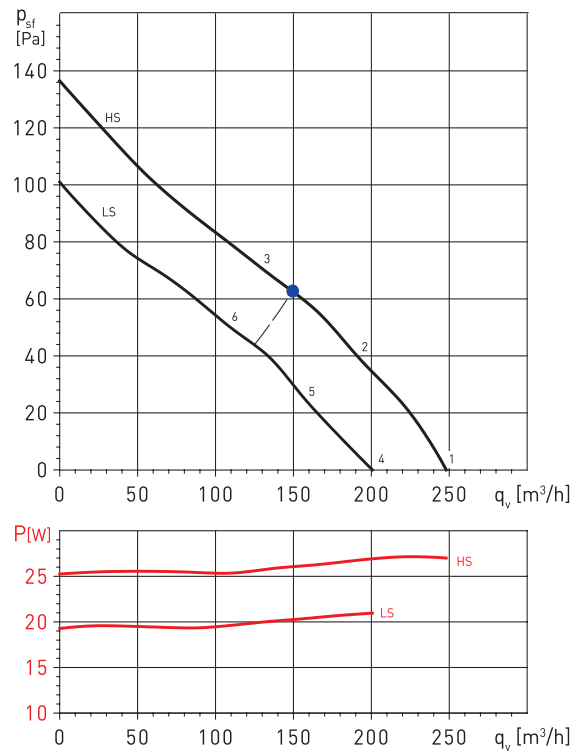

### Spectres de puissance en dB(A)

Point de fonctionnement		63	125	250	500	1000	2000	4000	8000	LwA
1	Soufflage	22	34	41	47	53	49	40	31	56
	Aspiration	22	43	38	50	51	47	41	32	55
	Rayonné	21	27	41	35	36	40	33	22	45
2	Soufflage	21	36	39	47	52	48	39	30	55
	Aspiration	22	42	37	50	50	46	41	31	54
	Rayonné	20	29	39	35	35	39	32	21	44
3	Soufflage	24	37	41	48	52	47	39	30	55
	Aspiration	27	42	38	50	51	45	40	31	55
	Rayonné	23	30	41	36	35	38	32	21	45
4	Soufflage	22	31	37	45	51	46	38	29	53
	Aspiration	22	38	34	48	49	45	39	29	53
	Rayonné	19	27	36	33	35	38	31	21	42
5	Soufflage	21	33	37	45	50	46	37	28	53
	Aspiration	22	38	35	48	48	44	38	29	52
	Rayonné	18	29	36	33	34	38	30	20	42
6	Soufflage	23	34	39	45	50	45	37	28	53
	Aspiration	26	38	36	48	49	44	38	28	53
	Rayonné	20	30	38	33	34	37	30	20	43

### Spectres de puissance en dB(A)

Point de fonctionnement		63	125	250	500	1000	2000	4000	8000	LwA
1	Soufflage	23	30	46	53	52	44	38	30	57
	Aspiration	26	32	45	54	47	41	36	29	55
	Rayonné	22	27	41	42	36	31	25	18	46
2	Soufflage	24	32	46	52	52	45	38	30	56
	Aspiration	24	33	44	52	46	41	37	29	54
	Rayonné	23	29	41	41	36	31	25	18	45
3	Soufflage	25	33	42	51	55	47	41	34	57
	Aspiration	25	35	40	51	49	42	39	32	54
	Rayonné	23	30	37	40	39	34	27	22	44
4	Soufflage	23	33	42	47	48	38	31	25	51
	Aspiration	23	33	40	47	42	34	29	24	49
	Rayonné	20	30	36	35	32	24	18	15	40
5	Soufflage	25	33	43	46	51	40	33	26	53
	Aspiration	23	34	42	47	44	36	32	26	50
	Rayonné	22	31	37	35	34	26	19	16	41
6	Soufflage	24	31	39	48	51	43	36	28	54
	Aspiration	25	33	38	49	45	38	34	27	51
	Rayonné	22	28	32	37	35	29	22	19	41

### COURBES CARACTERISTIQUES

- $q_v$ : Débit en  $m^3/h$ .
- $p_{sf}$ : Pression statique en Pa.
- Air sec normal à 20°C et 760mmHg.
- Essais aérauliques selon les normes ISO 5801 et AMCA 210-99.
- SFP: Facteur spécifique de puissance en  $W/m^3/s$  (courbes bleues).

- GV: Grande vitesse
- MS: Moyenne vitesse
- PV: Petite vitesse

TD-350/125 SILENT

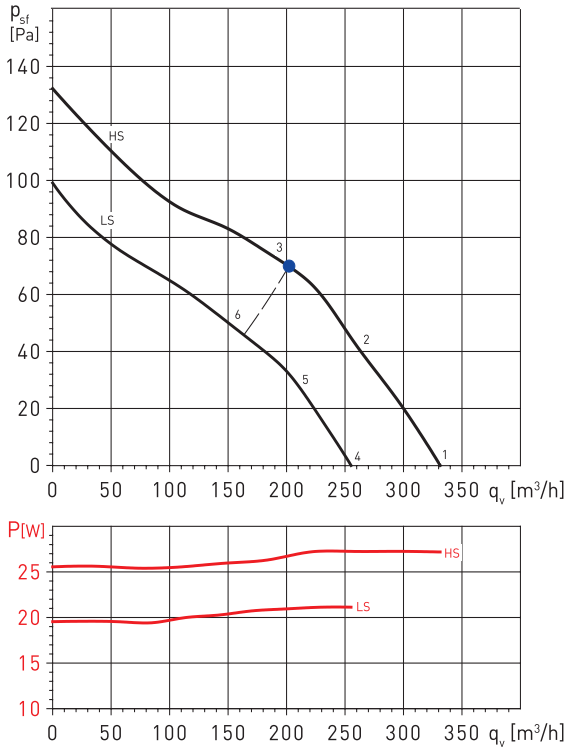

TD-500/150-160 SILENT 3V

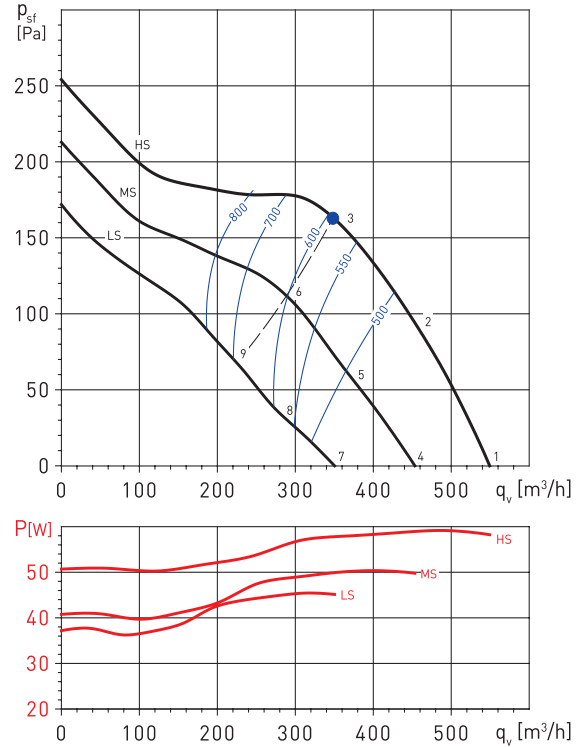

### Spectres de puissance en dB(A)

Point de fonctionnement		63	125	250	500	1000	2000	4000	8000	LwA
1	Soufflage	22	26	41	51	51	43	36	29	54
	Aspiration	27	28	42	50	51	44	36	28	55
	Rayonné	19	23	34	40	38	30	20	14	43
2	Soufflage	21	25	41	50	50	42	37	29	53
	Aspiration	25	27	40	49	50	41	35	25	53
	Rayonné	18	22	34	39	37	29	21	15	42
3	Soufflage	23	30	45	53	51	46	40	31	56
	Aspiration	23	31	44	51	49	43	38	31	54
	Rayonné	20	27	38	42	39	32	24	17	45
4	Soufflage	21	24	39	45	46	36	29	25	49
	Aspiration	23	25	39	43	44	35	29	24	48
	Rayonné	18	25	32	35	33	22	14	13	39
5	Soufflage	21	25	38	44	46	35	31	25	49
	Aspiration	22	26	37	42	43	33	29	24	47
	Rayonné	18	25	31	34	34	22	16	13	38
6	Soufflage	23	29	40	49	49	41	35	27	52
	Aspiration	24	34	40	47	46	38	33	26	50
	Rayonné	19	30	33	38	36	27	20	16	42

### Spectres de puissance en dB(A)

Point de fonctionnement		63	125	250	500	1000	2000	4000	8000	LwA
1	Soufflage	25	35	52	59	59	58	52	46	64
	Aspiration	38	38	56	59	58	54	49	43	63
	Rayonné	18	28	41	40	43	41	33	28	47
2	Soufflage	24	34	50	57	56	55	48	41	62
	Aspiration	33	36	54	56	57	51	45	38	61
	Rayonné	17	26	39	38	40	39	29	24	45
3	Soufflage	25	35	49	59	56	54	48	41	62
	Aspiration	26	36	53	59	57	49	44	28	62
	Rayonné	18	28	38	40	40	37	29	24	45
4	Soufflage	20	31	48	54	54	53	48	41	60
	Aspiration	33	34	51	54	54	49	45	39	59
	Rayonné	13	23	36	36	38	36	29	24	43
5	Soufflage	19	29	45	52	52	51	43	36	57
	Aspiration	28	31	49	52	53	46	40	34	57
	Rayonné	12	21	34	33	35	34	24	19	40
6	Soufflage	20	30	45	54	51	50	43	36	57
	Aspiration	21	32	49	54	52	45	39	24	57
	Rayonné	14	23	33	35	35	33	24	19	40
7	Soufflage	15	25	42	49	49	48	42	36	54
	Aspiration	28	28	46	49	48	44	39	33	54
	Rayonné	8	18	31	30	33	31	23	18	38
8	Soufflage	13	23	40	46	46	45	37	30	51
	Aspiration	22	25	43	46	47	40	34	28	51
	Rayonné	7	16	28	28	29	28	18	13	34
9	Soufflage	15	25	39	49	46	44	38	31	52
	Aspiration	16	26	43	49	47	39	34	18	52
	Rayonné	8	17	28	30	29	27	19	13	35

### COURBES CARACTERISTIQUES

- $q_v$ : Débit en  $m^3/h$ .
- $p_{sf}$ : Pression statique en Pa.
- Air sec normal à 20°C et 760mmHg.
- Essais aérauliques selon les normes ISO 5801 et AMCA 210-99.
- SFP: Facteur spécifique de puissance en  $W/m^3/s$  [courbes bleues].

- GV: Grande vitesse
- MS: Moyenne vitesse
- PV: Petite vitesse

TD-800/200 SILENT 3V

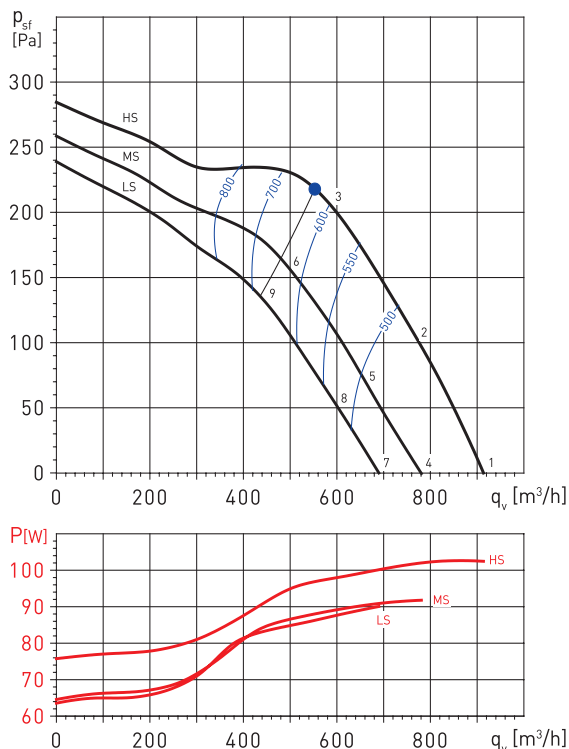

TD-1000/200 SILENT 3V

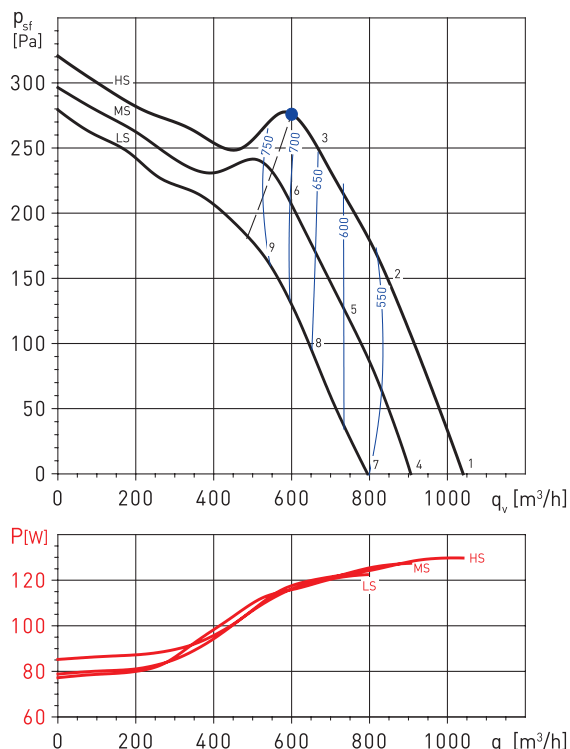

### Spectres de puissance en dB(A)

Point de fonctionnement		63	125	250	500	1000	2000	4000	8000	LwA
1	Soufflage	27	40	49	60	61	62	57	51	66
	Aspiration	44	46	51	60	64	63	60	53	69
	Rayonné	18	34	35	42	45	41	32	24	48
2	Soufflage	26	38	47	57	59	59	54	47	64
	Aspiration	42	45	50	60	63	61	58	51	67
	Rayonné	18	32	33	40	42	39	29	20	46
3	Soufflage	26	40	50	60	61	60	56	50	66
	Aspiration	33	40	51	60	61	59	55	49	65
	Rayonné	18	33	36	43	44	40	30	23	48
4	Soufflage	23	36	45	56	58	58	54	47	63
	Aspiration	41	43	48	57	61	60	56	49	65
	Rayonné	14	30	31	39	41	38	28	20	45
5	Soufflage	23	35	43	54	56	56	51	44	61
	Aspiration	39	41	47	56	59	58	54	47	63
	Rayonné	14	29	29	36	39	36	25	17	42
6	Soufflage	24	37	47	58	58	58	53	47	63
	Aspiration	30	37	48	57	58	56	52	46	63
	Rayonné	15	31	33	41	42	38	27	20	45
7	Soufflage	20	34	43	53	55	55	51	44	60
	Aspiration	38	40	45	54	58	57	54	47	62
	Rayonné	12	28	29	36	38	35	25	17	42
8	Soufflage	20	32	41	51	53	53	48	41	58
	Aspiration	36	39	44	54	57	55	52	45	61
	Rayonné	12	26	27	34	36	33	23	14	40
9	Soufflage	22	35	45	56	56	56	51	45	61
	Aspiration	28	35	46	55	56	54	50	44	60
	Rayonné	13	29	31	38	39	35	25	18	43

### Spectres de puissance en dB(A)

Point de fonctionnement		63	125	250	500	1000	2000	4000	8000	LwA
1	Soufflage	27	40	50	60	62	64	60	53	68
	Aspiration	46	47	54	61	66	65	62	55	70
	Rayonné	17	33	35	44	45	43	35	28	49
2	Soufflage	27	38	49	59	61	62	56	49	66
	Aspiration	41	43	52	59	63	61	57	50	67
	Rayonné	16	31	34	42	43	40	31	24	47
3	Soufflage	28	41	54	63	63	62	58	51	68
	Aspiration	32	41	55	62	62	59	56	47	67
	Rayonné	17	33	39	46	45	41	33	26	50
4	Soufflage	26	39	49	59	61	63	58	51	67
	Aspiration	44	46	53	59	64	64	61	53	69
	Rayonné	15	32	34	43	43	41	33	26	48
5	Soufflage	25	37	47	57	59	61	55	48	65
	Aspiration	39	42	50	58	62	60	56	49	66
	Rayonné	15	29	33	41	42	39	30	23	46
6	Soufflage	26	39	52	61	61	61	56	50	67
	Aspiration	31	39	54	60	61	58	54	46	65
	Rayonné	16	32	37	45	43	39	31	24	48
7	Soufflage	23	36	46	56	58	60	55	48	64
	Aspiration	41	43	50	56	61	61	58	50	66
	Rayonné	12	29	31	40	40	38	30	23	45
8	Soufflage	23	34	45	54	57	58	52	45	62
	Aspiration	37	39	47	55	59	57	53	46	63
	Rayonné	12	26	30	38	39	36	27	20	43
9	Soufflage	24	37	50	59	59	58	54	47	64
	Aspiration	28	37	52	58	58	55	52	43	63
	Rayonné	13	30	35	43	41	37	29	22	46



### COURBES CARACTERISTIQUES

- $q_v$ : Débit en  $m^3/h$ .
- $p_{sf}$ : Pression statique en Pa.
- Air sec normal à 20°C et 760mmHg.
- Essais aérauliques selon les normes ISO 5801 et AMCA 210-99.
- SFP: Facteur spécifique de puissance en  $W/m^3/s$  (courbes bleues).

- GV: Grande vitesse
- MS: Moyenne vitesse
- PV: Petite vitesse

TD-1300/250 SILENT 3V

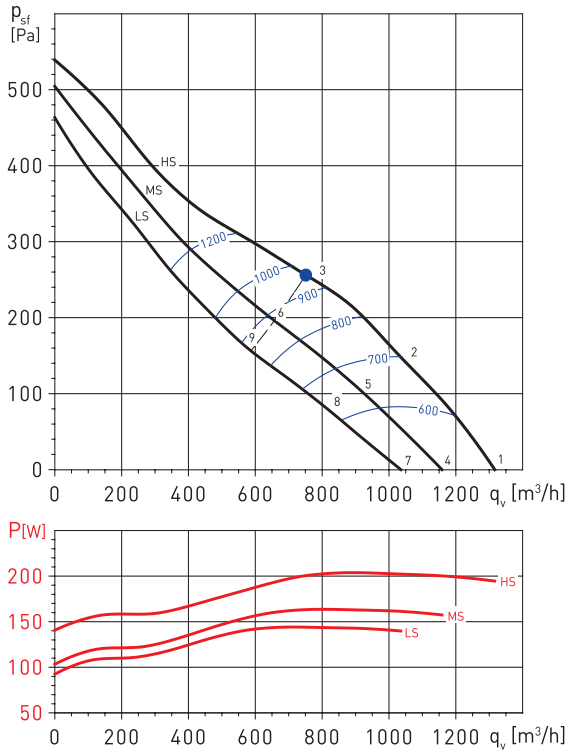

TD-2000/315 SILENT 3V

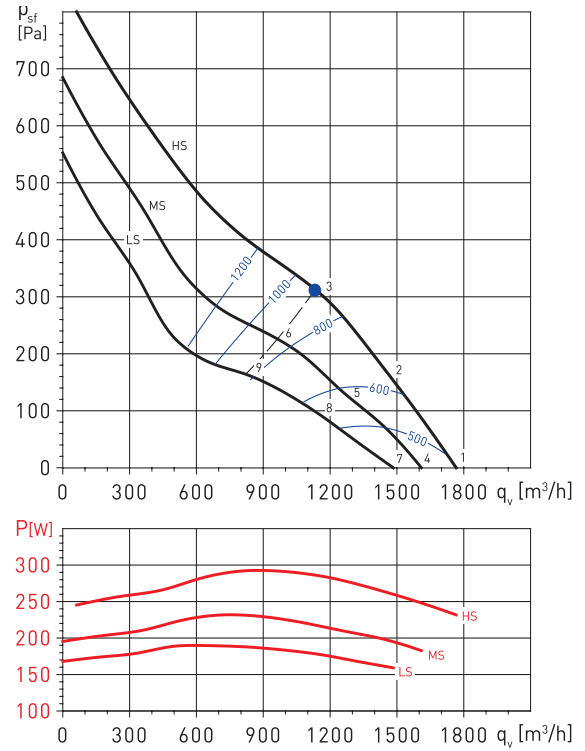

### Spectres de puissance en dB(A)

Point de fonctionnement		63	125	250	500	1000	2000	4000	8000	LwA
1	Soufflage	30	42	60	59	62	61	58	52	67
	Aspiration	33	45	60	68	72	65	54	48	74
	Rayonné	26	31	46	42	55	48	39	38	57
2	Soufflage	32	43	62	60	61	60	56	51	67
	Aspiration	30	46	61	69	71	63	52	47	74
	Rayonné	28	32	48	43	54	47	37	37	56
3	Soufflage	36	47	63	60	58	58	55	48	67
	Aspiration	32	51	62	69	67	60	51	44	72
	Rayonné	32	36	49	43	51	45	36	34	54
4	Soufflage	27	39	57	56	59	58	55	49	65
	Aspiration	30	42	57	65	69	62	51	45	72
	Rayonné	23	28	43	39	52	45	36	35	54
5	Soufflage	29	40	59	57	58	57	53	48	64
	Aspiration	27	43	58	66	68	60	49	44	71
	Rayonné	25	29	45	40	51	44	34	34	53
6	Soufflage	33	44	60	57	55	55	52	45	64
	Aspiration	29	48	59	66	64	57	48	41	69
	Rayonné	29	33	46	40	48	42	33	31	51
7	Soufflage	25	37	55	54	57	56	53	47	63
	Aspiration	28	40	55	63	67	60	49	43	70
	Rayonné	21	26	41	37	50	43	34	33	52
8	Soufflage	27	38	57	55	56	55	51	46	62
	Aspiration	25	41	56	64	66	58	47	42	69
	Rayonné	23	27	43	38	49	42	32	32	51
9	Soufflage	31	42	58	55	53	53	50	43	62
	Aspiration	27	46	57	64	62	55	46	39	67
	Rayonné	27	31	44	38	46	40	31	29	49

### Spectres de puissance en dB(A)

Point de fonctionnement		63	125	250	500	1000	2000	4000	8000	LwA
1	Soufflage	34	48	60	63	66	64	59	55	70
	Aspiration	42	54	67	69	73	66	52	49	76
	Rayonné	23	36	44	50	57	54	49	43	60
2	Soufflage	34	49	63	62	65	64	60	55	70
	Aspiration	38	55	66	67	73	65	51	49	75
	Rayonné	23	37	47	49	56	54	50	43	60
3	Soufflage	37	56	64	63	63	62	58	52	70
	Aspiration	36	61	68	71	68	62	49	46	74
	Rayonné	26	44	48	50	54	52	48	40	58
4	Soufflage	32	46	58	61	64	62	57	53	69
	Aspiration	40	52	65	67	71	64	50	47	74
	Rayonné	21	34	42	48	55	52	47	41	58
5	Soufflage	32	47	61	60	63	62	58	53	68
	Aspiration	36	53	64	65	71	63	49	47	73
	Rayonné	21	35	45	47	54	52	48	41	57
6	Soufflage	34	53	61	60	60	59	55	49	67
	Aspiration	33	58	65	68	65	59	46	43	71
	Rayonné	23	41	45	47	51	49	45	37	55
7	Soufflage	30	44	56	59	62	60	55	51	66
	Aspiration	38	50	63	65	69	62	48	45	72
	Rayonné	19	32	40	46	53	50	45	39	56
8	Soufflage	29	44	58	57	60	59	55	50	65
	Aspiration	33	50	61	62	68	60	46	44	70
	Rayonné	18	32	42	44	51	49	45	38	54
9	Soufflage	30	49	57	56	56	55	51	45	63
	Aspiration	29	54	61	64	61	55	42	39	67
	Rayonné	19	37	41	43	47	45	41	33	51

### EXEMPLES PRATIQUES D'APPLICATION DE LA GAMME TD-SILENT

La gamme TD-SILENT, permet d'apporter des solutions à un grand nombre de problèmes de ventilation et est surtout indiquée pour les locaux où les personnes sont présentes plusieurs heures, où le système de ventilation fonctionne aussi pendant plusieurs heures et pour lesquels le niveau sonore devient un élément essentiel du confort.

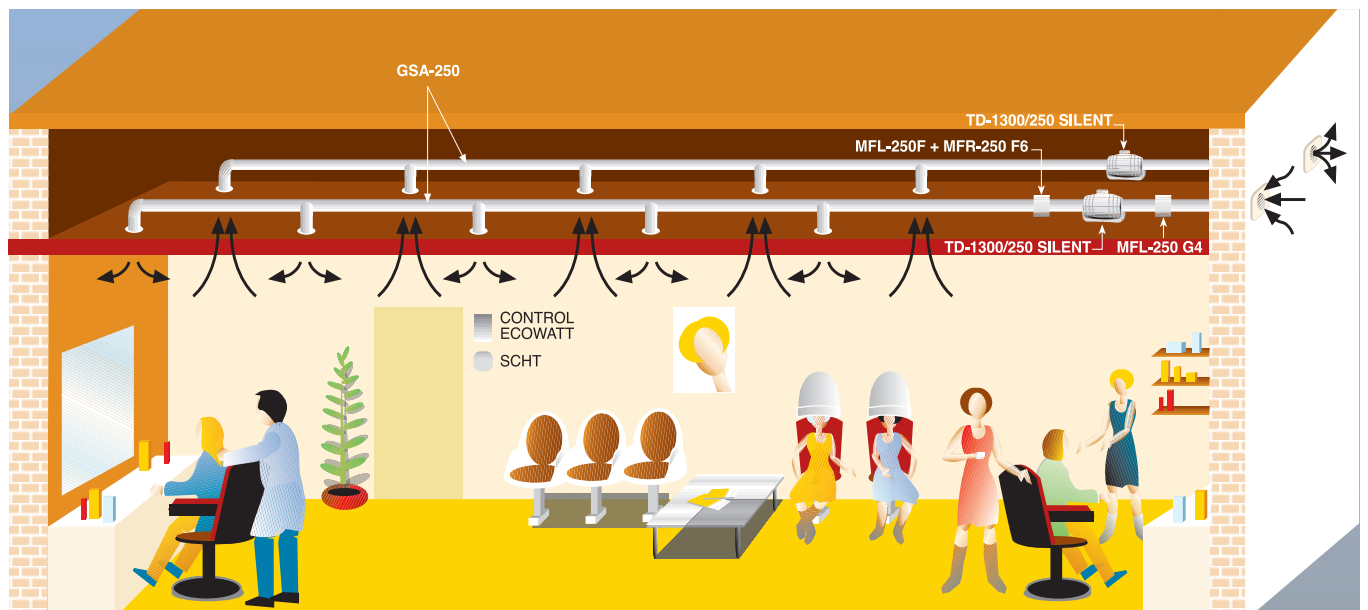
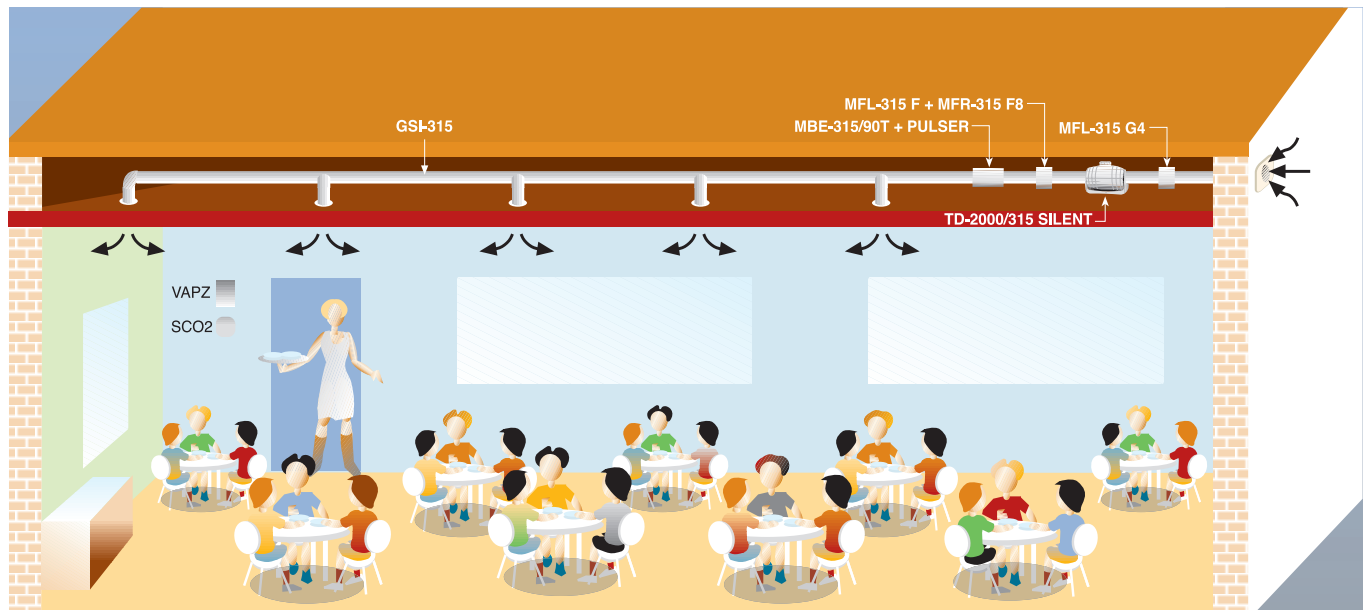

### ACCESSOIRES DE MONTAGE



#### MCA-S

Clapets anti-retour montés au refoulement des ventilateurs afin d'éviter l'entrée d'air extérieure et de limiter les pertes de chaleur lorsque le ventilateur est à l'arrêt.

MCA-S	Type de TD-SILENT*
MCA - 250 S	250/100
MCA - 350 S	350/125
MCA - 500/150 S	500/150
MCA - 500/160 S	500/160
MCA - 800-1000 S	800/200 - 1000/200

MCA	Type de TD-SILENT*
MCA - 1000	1300/250
MCA - 2000	2000/315

(\* Les modèles TD-1300/250 SILENT et TD-2000/315 SILENT utilisent clapets anti-retour MCA (voir accessoires série TD).

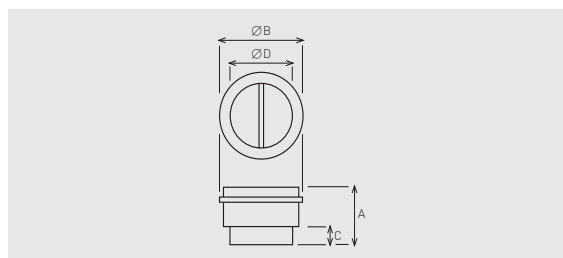

MCA-S	A	Ø B	C	Ø D
MCA - 250 S	107	109	31,5	94,5
MCA - 350 S	107	136	31,5	119,5
MCA - 500/150 S	121	163,5	35	147
MCA - 500/160 S	121	173,5	35	157
MCA - 800-1000 S	131,5	214	35	197,5

MCA	A	Ø B	C	Ø D
MCA - 1000	167	264,5	42	248
MCA - 2000	205	330	50	312



#### MAR-S

Bride pour conduits rectangulaires permettant de raccorder les appareils à un conduit rectangulaire.

MAR-S	Type de TD-SILENT*	Dimensions nominale du conduit L x H (mm)
MAR - 250-350 S	250/100 - 350/125	224 x 140
MAR - 500 S	500/150	280 x 180
MAR - 800-1000 S	800/200-1000/200	315 x 200

MAR	Type de TD-SILENT*	Dimensions nominale du conduit L x H (mm)
MAR - 1000	1300/250	400 x 250
MAR - 2000	2000/315	500 x 315

(\* Les modèles TD-1300/250 SILENT et TD-2000/315 SILENT utilisent brides pour conduits rectangulaires MAR (voir accessoires série TD).

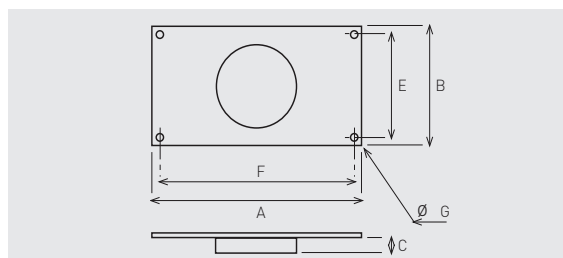

MAR-S	A	B	C	E	F	Ø G
MAR - 250-350 S	264	180	33,3	160	244	9
MAR - 500 S	320	220	37	200	300	9
MAR - 800-1000 S	355	240	37	220	335	9

MAR	A	B	C	E	F	Ø G
MAR - 1000	440	290	42	270	420	9
MAR - 2000	540	355	52	355	520	9



#### MRJ-S

Grille à placer aussi bien à l'aspiration qu'au refoulement de l'installation. Evite l'entrée de corps externes qui pourraient endommager le ventilateur.

MRJ-S	Type de TD-SILENT*
MRJ - 250-350 S	250/100 - 350/125
MRJ - 500/150-160 S	500/150 - 500/160
MRJ - 800-1000 S	800/200 - 1000/200

MRJ	Type de TD-SILENT*
MRJ - 1000	1300/250
MRJ - 2000	2000/315

(\* Les modèles TD-1300/250 SILENT et TD-2000/315 SILENT utilisent grilles MRJ (voir accessoires série TD).

### ACCESSOIRES DE MONTAGE



#### MPC-S

Croisillon de mesure de pression à monter à l'aspiration des ventilateurs Td.

MPC-S	Type de TD-SILENT*
MPC-250 S	250/100
MPC-350 S	350/125
MPC-500/150 S	500/150 - 500/160
MPC-500/160 S	500/160
MPC-800-1000 S	800/200 - 1000/200

MPC	Type de TD-SILENT*
MPC-1000	1300/250
MPC-2000	2000/315

(\* Les modèles TD-1300/250 SILENT et TD-2000/315 SILENT utilisent croisillons de mesure de pression MPC (voir accessoires série TD).

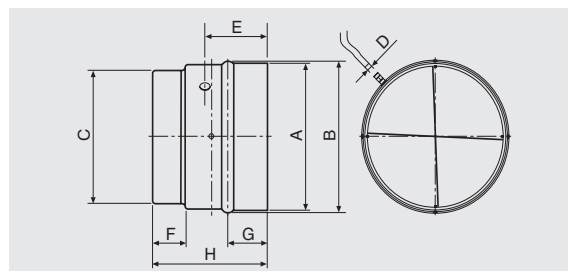

MPC-S	A	B	C	D	E	F	G	H
MPC-250 S	108	108,7	94,5	6	58	31,5	36,5	105,5
MPC-350 S	136	132	120	6	58	32	37	107
MPC-500/150 S	164	158	147	6	64	35	40	121
MPC-500/160 S	174	168	157	6	64	35	40	121
MPC-800-1000 S	214	208	198	6	70	35	40	132

MPC	A	B	C	D	E	F	G	H
MPC-1000	265	260	248	6	85	42	47	164
MPC-2000	329	318	312	6	106	50	55	204

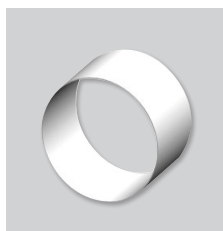

#### MBR-S

Bride de raccordement circulaire permettant le montage de deux TD-Silent en série.

MBR-S	Ø du conduit
MBR-250-350 S	125
MBR-500 S	150
MBR-800-1000 S	200

(\* Les modèles TD-1300/250 SILENT et TD-2000/315 SILENT utilisent bride de raccordement MBR (voir accessoires série TD).

### ACCESSOIRES ELECTRIQUES



#### REGUL-2

Commutateur 2 positions / 2 vitesses.



#### REB

Variateurs électroniques monophasés.



#### CONTROL ECOWATT AC/4A

Elément de contrôle pour les systèmes de modulation des débits dans les installations de ventilation dans le tertiaire ou le résidentiel. Contrôle en continu de la vitesse des moteurs afin de s'adapter au besoin. Permet de réduire la consommation énergétique et maintenir une ambiance bien ventilée.



#### VAPZ

Variateurs électroniques de tension pour ventilateurs monophasés 230V 50Hz. Fonctionnent en position AUTO selon trois types d'entrées. Plage de variation de la tension entre 80V et 230V.



#### SC02-A

Sonde de CO<sub>2</sub> et de température d'ambiance.

#### SC02-AD

Sonde de CO<sub>2</sub> et de température d'ambiance avec affichage.

#### SCHT-AD

Sonde de CO<sub>2</sub>, d'humidité relative et de température d'ambiance avec affichage.



#### CPTA-S/CPTA-E

Capteur de présence.



#### TDP-S / TDP-D / TDP-PI

Sondes de pression. Adaptées pour contrôler la pression dans les systèmes de ventilation en pression constante. Permettent la lecture de la différence de pression entre deux points de fonctionnement et de la transformer en signal électrique apte pour les différents appareils de contrôle.



#### REMP

Registre motorisé proportionnel. Registre motorisé circulaire avec corps en acier galvanisé et motorisation commandée par sonde de CO<sub>2</sub>. Adapté à la régulation et la modulation des débits. Commandé par signal proportionnel 0-10V. Associé au boîtier d'adaptation de signal "BEAs", permet d'ajuster les positions mini et maxi d'ouverture. s'utilise dans les systèmes de ventilation multi-zone type proportionnel.



#### AIRSENS-CO2

#### AIRSENS-VOC

#### AIRSENS-RH

Capteurs intelligents IAQ qui intègrent un capteur interne de CO<sub>2</sub> ou de COV ou de FC.