



Gamme de ventilateurs hélico-centrifuges en ligne ultra compact pour conduits circulaires et fabriqué avec 85% de plastiques recyclés.

La gamme comprend sept diamètres et couvre une plage de débit de 190 à 1780 m<sup>3</sup>/h. La conception unique du pied support permet à l'ensemble moto-ventilateur d'être monté et démonté très facilement sans nécessité de démonter les conduits. Corps principal et pied support fabriqués en matériaux plastiques.

Conception optimisée de la roue, des directrices et du diffuseur au Soufflage, pour améliorer le rendement et baisser le niveau sonore.

Construction hermétique, grâce à une double injection de joints d'étanchéité entre le corps principal et le pied support, pour éviter les fuites d'air et améliorer de rendement de l'installation.

Joints caoutchouc sur les brides de raccordement pour augmenter l'étanchéité avec les conduits.

Antivibratile entre le moteur et la directrice pour réduire la transmission des vibrations et abaisser le niveau sonore de l'installation, surtout en régulation de vitesse.

#### Moteurs

Moteur type brushless EC à rotor extérieur:

- 230V±10% 50/60Hz, classe B, IP44.
- Vitesse réglable soit par le potentiomètre situé dans la boîte à bornes, soit par contrôle externe type REB-ECOWATT soit encore par signal analogique 0-10V.
- Protection thermique à réarmement manuel.
- Température de travail: -20/40°C.



CONÇUS POUR UNE  
INSTALLATION FACILE

La gamme de ventilateurs de conduit TD EVO apporte la solution idéale pour tout type d'applications de ventilation générale pour des locaux résidentiels, commerciaux ou tertiaires.



# VENTILATEURS HELICO-CENTRIFUGES DE CONDUITS

## Série TD-EVO PF ECOWATT



### HAUTEUR REDUITE

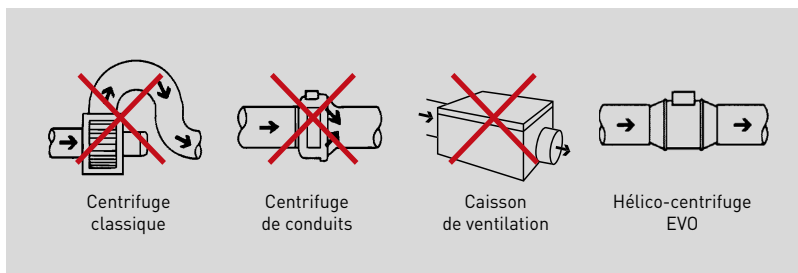

La hauteur réduite de la série TD EVO est la meilleure solution pour les installations où l'encombrement est limité comme dans les faux-plafonds.

### INSTALLATION ET MAINTENANCE FACILES



Brides de fixation articulées pouvant être montées d'un côté ou de l'autre du corps principal du ventilateur, avec profil conique pour une meilleure étanchéité et fixation par vis imperdable.



Pour inverser la direction du flux d'air, simplement retourner le corps principal du ventilateur sans avoir à démonter le pied support. La rotation du corps principal du ventilateur permet également de positionner la boîte à bornes à l'endroit permettant la meilleure accessibilité.

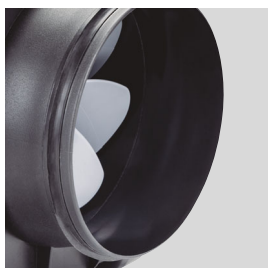

Brides de raccordement circulaires avec joint caoutchouc intégré pour permettre une meilleure étanchéité avec les conduits de l'installation.



Pré-assemblage du corps principal du ventilateur sur le pied support pour faciliter la manipulation / orientation du produit et laisser les mains libres à l'installateur.



Boîte à bornes de grande taille, destinée uniquement au raccordement réalisé par l'installateur avec couvercle fixé par une seule vis imperdable.

### HAUTES PERFORMANCES



**Plots antivibratiles**  
Antivibratile entre le moteur et son support pour réduire la transmission des vibrations et abaisser le niveau sonore du ventilateur.

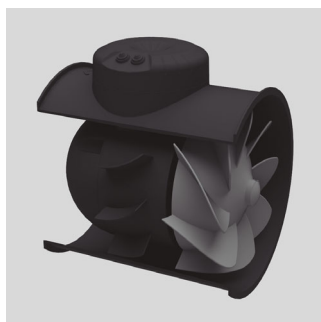

**Directrices - Diffuseur au Soufflage**  
Directrices optimisées et diffuseur au Soufflage pour augmenter les prestations, le rendement et réduire le niveau sonore.

### ENTRETIEN FACILE



Antivibratile entre le moteur et son support pour réduire la transmission des vibrations et abaisser le niveau sonore du ventilateur.

### CARACTERISTIQUES TECHNIQUES

Avant d'installer le ventilateur vérifier que les valeurs indiquées sur la plaque signalétique du moteur sont compatibles avec celles du réseau d'alimentation électrique.

Modèle	Tension de contrôle (V)	Vitesse (tr/mn)	Puissance absorbée maxi. (W)	Intensité absorbée maxi. (A)	Débit maxi. (m <sup>3</sup> /h)	Niveau de pression sonore* (dB(A))			Poids (kg)
						Aspiration	Rayonné	Soufflage	
TD EVO-100 PF ECOWATT	10	2250	9	0,1	190	32	18	31	1,65
	8	1940	7	0,1	170	28	14	28	
	6	1530	5	0,1	130	23	11	23	
	4	1120	3	0,1	90	16	10	16	
TD EVO-125 PF ECOWATT	10	2250	14	0,1	310	35	20	37	1,75
	8	1930	10	0,1	260	32	16	34	
	6	1520	6	0,1	210	27	11	28	
	4	1100	4	0,1	150	20	10	21	
TD EVO-150 PF ECOWATT	10	2650	38	0,3	560	44	30	45	2,05
	8	2240	24	0,20	480	40	26	41	
	6	1740	12	0,1	360	35	21	36	
	4	1250	6	0,1	260	27	14	28	
TD EVO-160 PF ECOWATT	10	2650	37	0,3	580	44	29	46	2,05
	8	2250	24	0,20	490	41	25	42	
	6	1760	13	0,1	370	35	20	37	
	4	1250	6	0,1	260	28	12	29	
TD EVO-200 PF ECOWATT	10	2630	75	0,6	850	46	30	48	3,4
	8	2250	50	0,4	740	43	27	45	
	6	1750	26	0,2	570	37	21	39	
	4	1260	12	0,1	400	30	14	32	
TD EVO-250 PF ECOWATT	10	2640	141	0,9	1.380	49	36	50	4,95
	8	2270	94	0,60	1.180	46	32	47	
	6	1770	49	0,4	910	40	27	41	
	4	1280	22	0,2	650	33	20	34	
TD EVO-315 PF ECOWATT	10	2640	225	1,5	1.780	57	41	55	7,5
	8	2280	145	1,00	1.520	54	38	52	
	6	1770	73	0,5	1.170	48	32	46	
	4	1280	33	0,3	840	41	25	39	

\* Nivel de presión sonora, medido a 3 metros en campo libre, en los puntos de servicio 2, 5, 8 y 11 de las curvas características.

DIMENSIONS (mm)

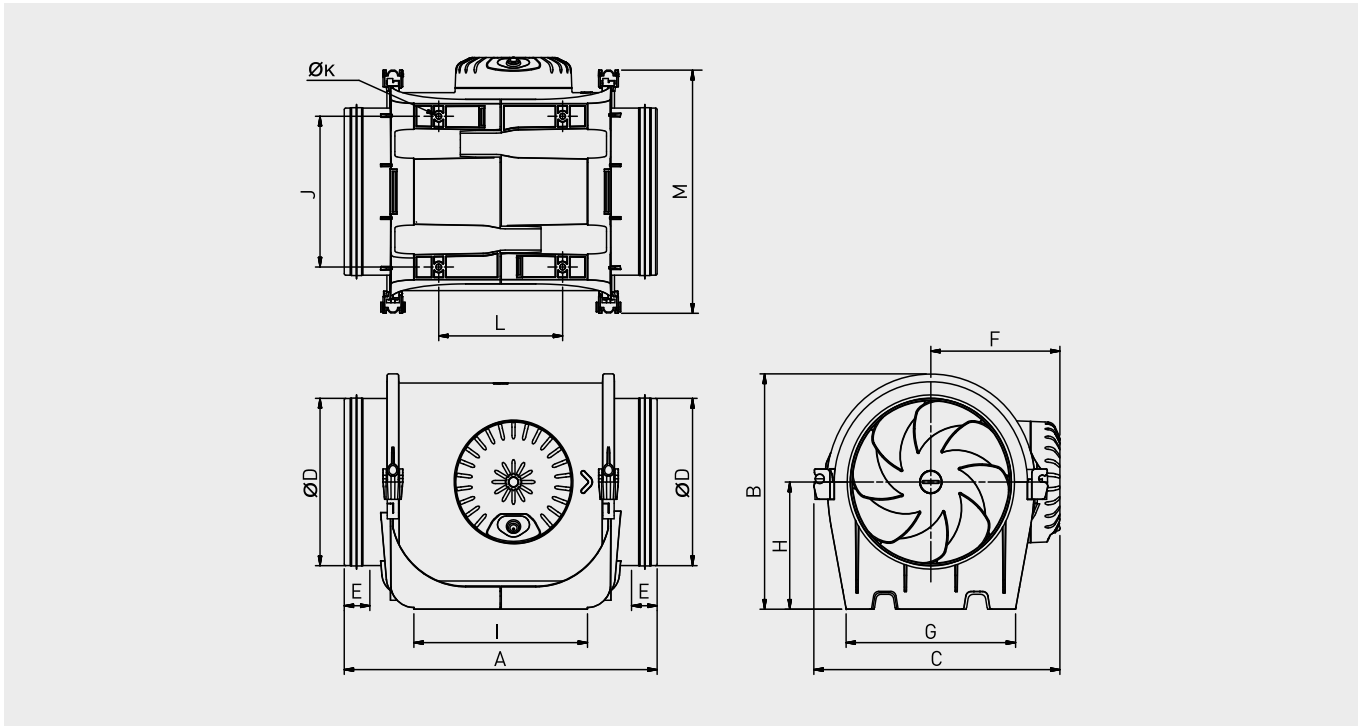

Modèle	A	B	C	ØD	E	F	G	H	I	J	ØK	L	M
TD EVO-100	302	181	201	97	28,5	107	133	100	168	100	4,5	89	189
TD EVO-125	302	191	221	122,5	28,5	117	132	100	172	104,5	4,5	91	209
TD EVO-150	326	221	240	147	25	126	165	120	170	142	5,5	121	229
TD EVO-160	306	221	240	157	25	126	165	120	170	142	5,5	121	229
TD EVO-200	346	238	263	197	28	137	190	124	211	161	5,5	161	253
TD EVO-250	390	289	306	247	40	159	230	155	231	194	7	182	295
TD EVO-315	485	353	371	312	40	192	278	188	317	242	7	206	358

# VENTILATEURS HELICO-CENTRIFUGES DE CONDUITS

## Série TD-EVO PF ECOWATT



### COURBES CARACTERISTIQUES

- $q_v$ : Débit en  $m^3/h$ .
- $p_{sf}$ : Pression statique en Pa.
- Air sec normal à 20°C et 760mmHg.
- Essais aérauliques selon les normes ISO 5801 et AMCA 210-99.
- SFP: Facteur spécifique de puissance en  $W/m^3/s$  (courbes bleues).

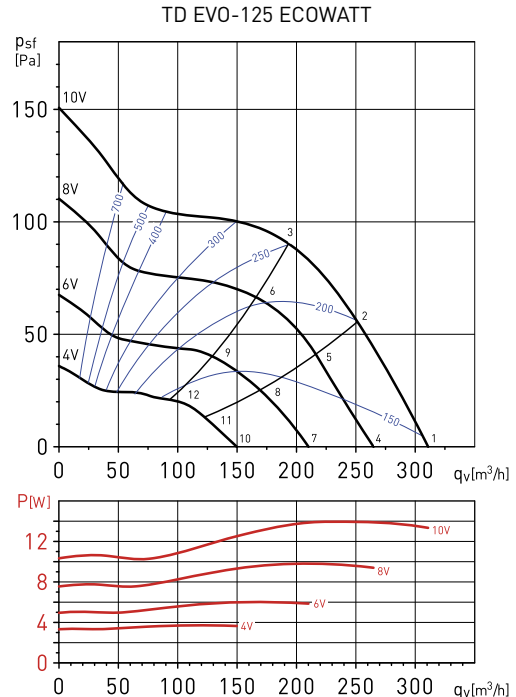
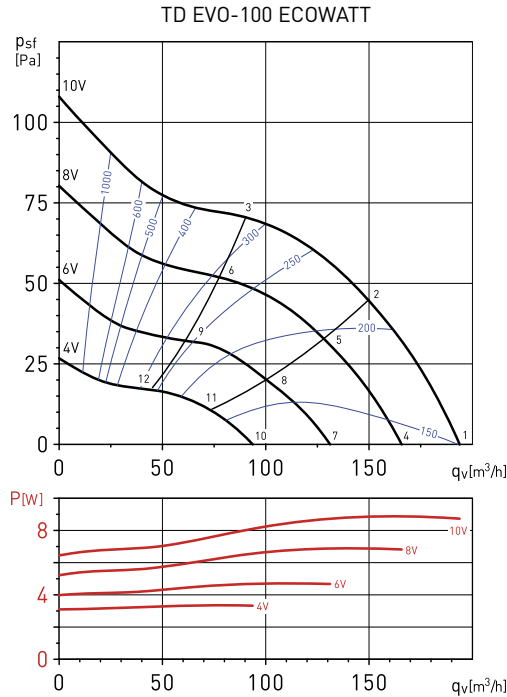

### Spectres de puissance en dB(A)

Point de fonctionnement		63	125	250	500	1000	2000	4000	8000	LwA
1	Aspiration	22	25	41	46	48	45	39	29	52
	Soufflage	23	27	42	46	48	45	36	27	52
	Rayonné	16	17	29	25	34	33	27	22	38
2	Aspiration	21	26	40	47	48	44	39	29	52
	Soufflage	24	27	40	48	47	44	36	26	52
	Rayonné	15	18	29	26	35	33	27	22	38
3	Aspiration	26	34	41	46	47	41	37	29	51
	Soufflage	26	35	42	46	46	40	34	26	50
	Rayonné	20	26	30	25	33	30	25	21	37
4	Aspiration	19	22	38	43	45	41	35	26	49
	Soufflage	20	24	38	43	44	41	33	24	48
	Rayonné	13	14	26	22	31	30	24	19	35
5	Aspiration	18	23	37	44	45	40	36	26	49
	Soufflage	20	23	37	44	44	40	33	23	48
	Rayonné	12	15	25	23	31	29	24	19	35
6	Aspiration	22	30	38	43	43	38	34	25	48
	Soufflage	23	31	39	43	42	37	31	23	47
	Rayonné	16	22	27	22	30	27	22	18	34
7	Aspiration	14	16	33	38	39	36	30	21	43
	Soufflage	15	19	33	38	39	36	28	18	43
	Rayonné	8	8	21	17	26	25	18	14	30
8	Aspiration	13	17	32	39	40	35	31	21	44
	Soufflage	15	18	32	39	39	35	28	18	43
	Rayonné	7	9	20	18	26	24	19	14	30
9	Aspiration	17	25	33	38	38	33	28	20	42
	Soufflage	18	26	34	37	37	32	26	18	42
	Rayonné	11	17	22	17	25	22	17	13	29
10	Aspiration	7	10	26	31	33	29	23	14	37
	Soufflage	8	12	26	31	33	29	21	12	37
	Rayonné	5	7	14	10	19	18	12	7	23
11	Aspiration	6	11	25	32	33	29	24	14	37
	Soufflage	9	12	25	32	32	28	21	11	37
	Rayonné	5	6	13	11	19	17	12	7	23
12	Aspiration	10	18	26	31	32	26	22	13	36
	Soufflage	11	20	27	31	30	25	19	11	35
	Rayonné	8	10	15	10	18	15	10	8	22

### Spectres de puissance en dB(A)

Point de fonctionnement		63	125	250	500	1000	2000	4000	8000	LwA
1	Aspiration	24	26	47	52	52	51	46	36	57
	Soufflage	26	31	56	51	53	52	45	33	60
	Rayonné	21	12	28	27	36	39	31	21	42
2	Aspiration	24	24	47	50	51	49	44	35	56
	Soufflage	25	29	52	49	53	50	42	32	57
	Rayonné	21	10	28	25	35	37	29	20	40
3	Aspiration	28	33	51	53	51	48	44	35	57
	Soufflage	29	40	53	52	52	48	42	32	58
	Rayonné	25	18	32	28	35	37	30	20	40
4	Aspiration	20	23	43	49	49	48	42	33	54
	Soufflage	22	28	52	48	50	48	41	30	56
	Rayonné	18	9	24	23	33	36	28	18	38
5	Aspiration	20	21	43	47	48	46	40	32	52
	Soufflage	22	25	49	45	50	46	38	28	54
	Rayonné	18	6	24	21	32	34	26	17	37
6	Aspiration	24	29	47	50	48	45	41	32	54
	Soufflage	26	36	49	49	49	45	38	28	55
	Rayonné	21	15	28	24	32	33	26	17	37
7	Aspiration	15	18	38	43	44	42	37	27	49
	Soufflage	17	22	47	43	45	43	36	25	51
	Rayonné	12	3	19	18	28	31	23	12	33
8	Aspiration	15	15	38	41	43	41	35	26	47
	Soufflage	17	20	44	40	44	41	33	23	49
	Rayonné	12	1	19	16	27	29	21	11	32
9	Aspiration	19	24	42	44	42	40	36	26	49
	Soufflage	21	31	44	44	43	40	33	23	49
	Rayonné	16	10	23	19	26	28	21	11	32
10	Aspiration	8	11	31	36	37	35	30	20	42
	Soufflage	10	15	40	36	38	36	29	18	44
	Rayonné	5	6	12	11	21	24	16	5	26
11	Aspiration	8	8	31	34	36	34	28	19	40
	Soufflage	10	13	37	33	37	34	26	16	42
	Rayonné	5	6	12	9	20	22	14	4	25
12	Aspiration	12	17	35	37	35	33	29	19	42
	Soufflage	14	24	37	37	36	33	26	16	42
	Rayonné	9	12	16	12	19	21	14	8	25



# VENTILATEURS HELICO-CENTRIFUGES DE CONDUITS

## Série TD-EVO PF ECOWATT



### COURBES CARACTERISTIQUES

- $q_v$ : Débit en  $m^3/h$ .
- $p_{st}$ : Pression statique en Pa.
- Air sec normal à 20°C et 760mmHg.
- Essais aérauliques selon les normes ISO 5801 et AMCA 210-99.
- SFP: Facteur spécifique de puissance en  $W/m^3/s$  (courbes bleues).

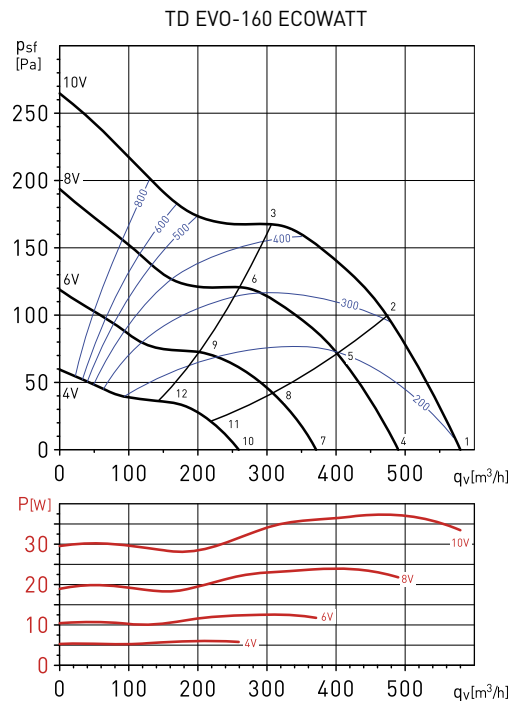
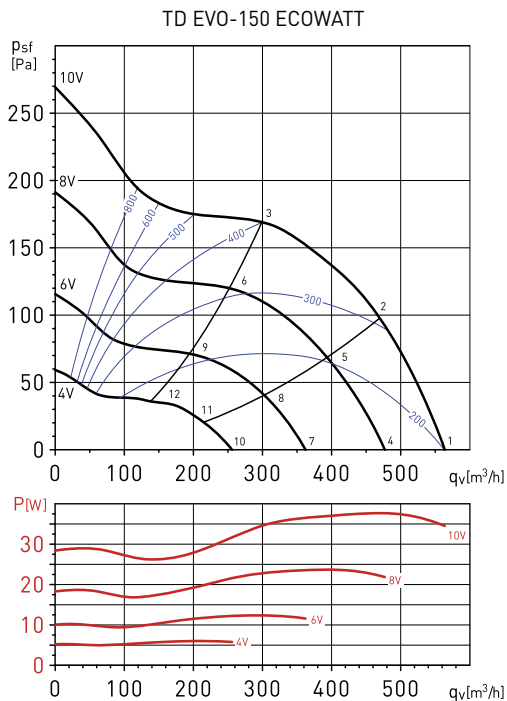

### Spectres de puissance en dB(A)

Point de fonctionnement		63	125	250	500	1000	2000	4000	8000	LwA
1	Aspiration	28	33	51	60	63	58	46	36	66
	Soufflage	30	38	51	59	61	62	59	47	67
	Rayonné	15	20	36	42	48	46	30	22	51
2	Aspiration	27	30	51	56	59	60	54	43	64
	Soufflage	30	36	50	56	62	61	54	42	65
	Rayonné	14	17	36	38	44	48	38	29	50
3	Aspiration	34	43	60	60	58	58	52	41	65
	Soufflage	30	46	58	63	62	59	52	41	67
	Rayonné	21	30	45	42	43	46	36	27	51
4	Aspiration	24	29	47	56	59	54	42	32	62
	Soufflage	26	34	47	55	58	59	55	43	63
	Rayonné	12	16	33	38	44	43	26	18	47
5	Aspiration	23	26	47	52	55	56	50	39	60
	Soufflage	26	32	46	53	58	57	50	38	62
	Rayonné	11	13	33	34	40	45	34	25	47
6	Aspiration	30	39	56	56	54	54	48	37	62
	Soufflage	26	42	54	59	58	55	48	37	63
	Rayonné	18	26	42	38	39	43	32	23	47
7	Aspiration	19	24	42	51	54	49	37	27	57
	Soufflage	21	28	42	50	52	53	50	38	58
	Rayonné	9	13	27	33	39	37	21	13	42
8	Aspiration	18	21	42	47	50	51	45	34	55
	Soufflage	21	27	40	47	53	52	45	33	56
	Rayonné	8	12	27	29	35	39	29	20	41
9	Aspiration	25	34	51	51	49	49	43	32	56
	Soufflage	21	37	49	54	53	49	43	31	58
	Rayonné	12	21	36	33	34	37	27	18	42
10	Aspiration	12	17	35	44	47	42	30	20	49
	Soufflage	13	21	35	43	45	46	42	30	50
	Rayonné	12	18	20	26	32	30	14	5	35
11	Aspiration	11	14	35	40	43	44	38	27	48
	Soufflage	14	20	33	40	45	44	38	26	49
	Rayonné	5	9	20	22	28	32	22	13	34
12	Aspiration	18	27	44	44	42	42	36	25	49
	Soufflage	14	29	41	47	45	42	35	24	51
	Rayonné	5	14	29	26	27	30	20	11	34

### Spectres de puissance en dB(A)

Point de fonctionnement		63	125	250	500	1000	2000	4000	8000	LwA
1	Aspiration	31	35	52	58	61	63	59	47	67
	Soufflage	29	39	52	60	62	63	60	47	67
	Rayonné	19	22	34	33	45	49	40	33	51
2	Aspiration	30	33	51	55	60	61	55	43	65
	Soufflage	31	38	52	58	62	61	55	43	66
	Rayonné	18	20	33	29	44	47	37	29	49
3	Aspiration	34	43	60	60	58	58	52	41	65
	Soufflage	32	44	54	63	63	59	54	42	67
	Rayonné	22	30	42	35	42	44	34	27	48
4	Aspiration	27	32	48	55	57	59	56	43	63
	Soufflage	25	35	48	56	58	59	56	43	64
	Rayonné	15	19	31	29	41	45	37	29	48
5	Aspiration	26	30	47	51	56	57	52	40	61
	Soufflage	28	34	48	54	59	57	52	39	63
	Rayonné	14	17	29	26	40	43	33	25	46
6	Aspiration	30	39	56	56	54	55	49	37	62
	Soufflage	28	40	50	59	60	56	50	38	64
	Rayonné	19	26	38	31	39	41	30	23	45
7	Aspiration	22	26	43	49	52	54	50	38	58
	Soufflage	20	30	43	51	53	54	51	38	59
	Rayonné	10	13	25	24	36	40	32	24	42
8	Aspiration	21	25	42	46	51	52	47	34	56
	Soufflage	22	29	43	49	53	52	46	34	57
	Rayonné	10	12	24	21	35	38	28	20	40
9	Aspiration	25	34	51	51	49	49	44	32	56
	Soufflage	23	35	45	54	54	51	45	33	58
	Rayonné	13	21	33	26	33	36	25	18	39
10	Aspiration	14	19	36	42	44	47	43	31	50
	Soufflage	13	22	35	43	46	46	44	31	51
	Rayonné	6	6	18	17	29	33	24	16	35
11	Aspiration	13	17	34	38	43	45	39	27	48
	Soufflage	15	22	35	42	46	45	39	26	50
	Rayonné	6	6	17	13	28	31	20	13	33
12	Aspiration	18	27	43	44	42	42	36	25	49
	Soufflage	15	27	37	46	47	43	37	26	51
	Rayonné	6	14	26	18	26	28	17	10	32

### COURBES CARACTERISTIQUES

- $q_v$ : Débit en  $m^3/h$ .
- $p_{sf}$ : Pression statique en Pa.
- Air sec normal à 20°C et 760mmHg.
- Essais aérauliques selon les normes ISO 5801 et AMCA 210-99.
- SFP: Facteur spécifique de puissance en  $W/m^3/s$  (courbes bleues).

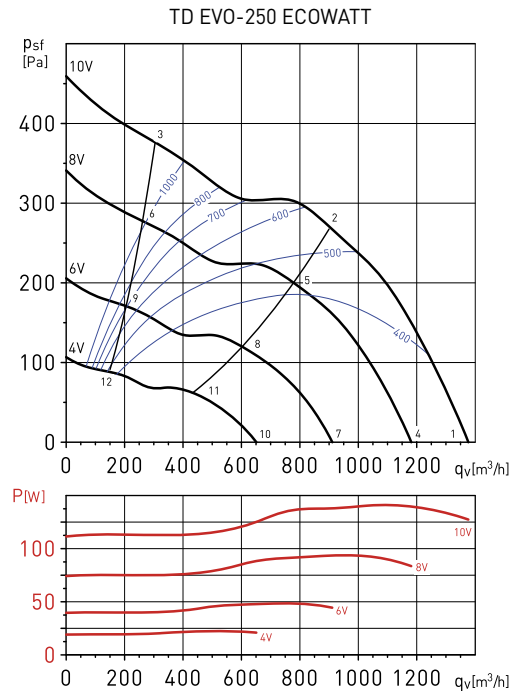
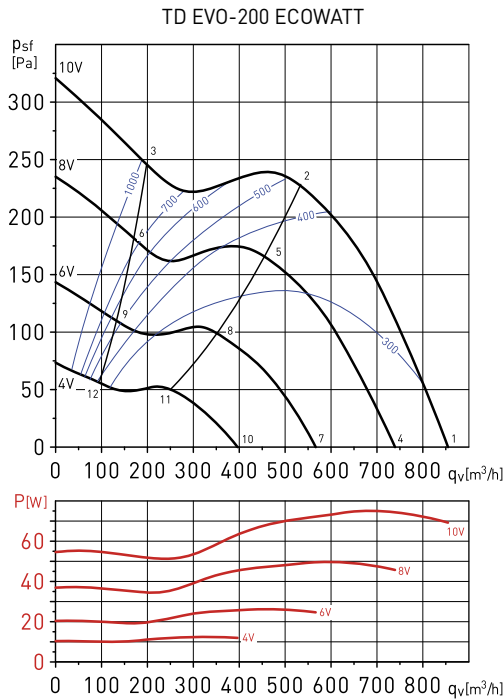

### Spectres de puissance en dB(A)

Point de fonctionnement		63	125	250	500	1000	2000	4000	8000	LwA
1	Aspiration	31	42	55	61	65	66	62	51	70
	Soufflage	30	43	55	61	65	67	64	51	71
	Rayonné	12	25	42	43	50	50	38	26	54
2	Aspiration	27	40	55	59	62	62	57	50	67
	Soufflage	26	43	56	62	65	62	57	47	68
	Rayonné	9	23	41	41	47	46	33	25	51
3	Aspiration	36	51	61	60	61	60	54	47	67
	Soufflage	35	57	60	62	62	59	52	46	68
	Rayonné	17	34	48	42	47	44	29	23	52
4	Aspiration	28	38	52	57	61	63	59	48	67
	Soufflage	26	40	52	58	62	64	60	47	68
	Rayonné	9	21	39	39	47	47	34	23	51
5	Aspiration	24	37	51	56	58	59	54	47	63
	Soufflage	23	39	53	58	61	58	53	44	65
	Rayonné	5	20	38	38	44	42	29	22	47
6	Aspiration	32	48	58	57	58	57	50	44	64
	Soufflage	31	54	57	58	59	56	49	43	64
	Rayonné	13	31	45	39	44	41	26	19	49
7	Aspiration	22	33	46	52	56	57	53	42	61
	Soufflage	21	34	46	52	56	58	55	42	62
	Rayonné	8	16	33	34	42	41	29	18	45
8	Aspiration	19	31	46	50	53	53	48	41	58
	Soufflage	17	34	48	53	56	53	48	38	60
	Rayonné	8	14	33	32	38	37	24	17	42
9	Aspiration	27	42	52	51	52	51	45	38	58
	Soufflage	26	49	51	53	53	50	44	37	59
	Rayonné	8	25	39	33	38	35	20	14	43
10	Aspiration	15	26	39	45	49	50	46	35	54
	Soufflage	13	27	39	45	49	51	47	35	55
	Rayonné	8	9	26	27	34	34	22	10	38
11	Aspiration	11	24	38	43	46	46	41	34	51
	Soufflage	10	26	40	46	49	46	40	31	52
	Rayonné	8	10	25	25	31	29	17	10	35
12	Aspiration	19	35	45	44	45	44	38	31	51
	Soufflage	18	41	44	45	46	43	36	30	51
	Rayonné	8	18	32	26	31	28	13	10	36

### Spectres de puissance en dB(A)

Point de fonctionnement		63	125	250	500	1000	2000	4000	8000	LwA
1	Aspiration	31	48	60	65	72	71	67	60	76
	Soufflage	36	49	61	65	73	72	68	59	76
	Rayonné	9	34	46	47	57	55	42	33	60
2	Aspiration	35	46	59	62	68	67	61	54	72
	Soufflage	37	45	60	63	70	68	61	53	73
	Rayonné	14	32	45	44	53	51	36	28	56
3	Aspiration	42	58	64	66	69	68	62	56	73
	Soufflage	43	56	65	66	69	67	60	53	73
	Rayonné	21	43	50	48	54	52	37	30	58
4	Aspiration	28	45	57	62	68	68	63	56	72
	Soufflage	32	46	58	61	69	69	64	56	73
	Rayonné	8	30	43	44	54	52	38	30	56
5	Aspiration	32	42	55	58	64	64	58	51	69
	Soufflage	34	42	56	60	67	65	58	49	70
	Rayonné	10	28	42	41	50	48	33	25	53
6	Aspiration	39	54	61	62	66	64	59	52	70
	Soufflage	40	53	62	62	65	63	56	49	70
	Rayonné	17	40	47	44	51	48	34	26	55
7	Aspiration	22	39	51	56	63	62	58	51	67
	Soufflage	27	41	52	56	64	63	59	50	68
	Rayonné	8	25	37	38	48	46	33	25	51
8	Aspiration	27	37	50	53	59	59	52	46	63
	Soufflage	29	36	51	55	61	59	53	44	64
	Rayonné	5	23	36	35	45	43	27	20	47
9	Aspiration	34	49	55	57	60	59	53	47	65
	Soufflage	34	48	56	57	60	58	51	44	64
	Rayonné	12	35	42	39	46	43	28	21	49
10	Aspiration	15	32	44	49	56	55	51	44	60
	Soufflage	20	33	45	49	57	56	52	43	61
	Rayonné	8	18	30	31	41	39	26	18	44
11	Aspiration	19	30	43	46	52	51	45	39	56
	Soufflage	21	29	44	47	54	52	45	37	57
	Rayonné	8	16	29	28	37	35	20	12	40
12	Aspiration	27	42	48	50	53	52	46	40	58
	Soufflage	27	41	49	50	53	51	44	37	57
	Rayonné	8	28	34	32	39	36	21	14	42

### COURBES CARACTERISTIQUES

- $q_v$ : Débit en  $m^3/h$ .
- $p_{sf}$ : Pression statique en Pa.
- Air sec normal à 20°C et 760mmHg.
- Essais aérauliques selon les normes ISO 5801 et AMCA 210-99.
- SFP: Facteur spécifique de puissance en  $W/m^3/s$  (courbes bleues).

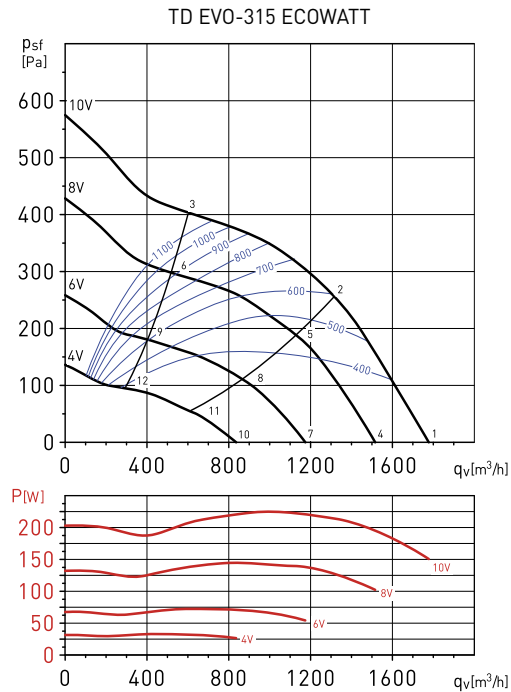

### Spectres de puissance en dB(A)

Point de fonctionnement		63	125	250	500	1000	2000	4000	8000	Lwa
1	Aspiration	34	52	62	66	70	70	68	58	75
	Soufflage	59	63	63	68	72	70	68	57	77
	Rayonné	15	35	49	48	56	54	44	33	59
2	Aspiration	35	67	67	71	72	71	66	59	77
	Soufflage	34	52	64	68	71	70	63	58	75
	Rayonné	16	50	54	53	58	55	42	34	62
3	Aspiration	46	61	71	73	72	70	65	58	78
	Soufflage	49	64	70	71	71	72	63	58	77
	Rayonné	27	44	58	55	58	54	41	33	62
4	Aspiration	31	49	59	63	67	67	65	55	72
	Soufflage	56	60	59	65	69	67	65	54	73
	Rayonné	12	32	46	45	52	50	40	30	56
5	Aspiration	32	64	64	68	69	68	63	56	74
	Soufflage	31	49	61	65	68	67	60	54	72
	Rayonné	13	47	51	50	54	51	38	31	58
6	Aspiration	43	58	68	70	69	67	62	55	75
	Soufflage	45	60	67	67	68	68	60	54	74
	Rayonné	24	41	55	52	54	50	37	30	59
7	Aspiration	25	43	53	57	61	61	59	49	66
	Soufflage	50	54	54	59	64	62	59	48	68
	Rayonné	10	26	40	39	47	45	35	25	50
8	Aspiration	26	58	58	62	63	62	57	50	69
	Soufflage	25	43	56	59	62	61	54	49	67
	Rayonné	10	41	45	44	49	46	33	26	53
9	Aspiration	37	52	62	64	63	61	56	49	69
	Soufflage	40	55	61	62	63	63	54	49	69
	Rayonné	18	35	49	46	49	45	32	25	54
10	Aspiration	18	36	46	50	54	54	52	42	59
	Soufflage	43	47	47	52	57	55	52	41	61
	Rayonné	10	19	33	32	40	38	28	18	43
11	Aspiration	19	51	51	55	56	55	50	43	62
	Soufflage	18	36	49	52	55	54	47	42	60
	Rayonné	10	34	38	37	42	39	26	19	46
12	Aspiration	30	45	55	57	56	54	49	42	62
	Soufflage	33	48	54	55	56	56	47	42	62
	Rayonné	11	28	42	39	42	38	25	18	47



### ACCESSOIRES DE MONTAGE



#### MCA

Clapets anti-retour montés au refoulement des ventilateurs afin d'éviter l'entrée d'air extérieure et de limiter les pertes de chaleur lorsque le ventilateur est à l'arrêt.

Modèle	Type de TD EVO
MCA-250	TD EVO 100
MCA-350	TD EVO 125
MCA-500/150 S	TD EVO 150
MCA-500/160 S	TD EVO 160
MCA-800	TD EVO 200
MCA-1000	TD EVO 250
MCA-2000	TD EVO 315

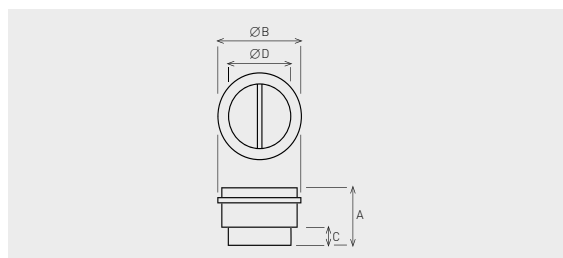

Modèle	A	Ø B	C	Ø D
MCA-250	107	109	31,5	94,5
MCA-350	107	136	31,5	119,5
MCA-500/150 S	121	163,5	35	147
MCA-500/160 S	121	173,5	35	157
MCA-800	131,5	214	35	197,5
MCA-1000	164	264,5	42	248
MCA-2000	205	330	50	312



#### MAR

Bride pour conduits rectangulaires permettant de raccorder les appareils à un conduit rectangulaire.

Modèle	Type de TD EVO	Dimensions nominale du conduit L x H (mm)
MAR-250	TD EVO 100	224x140
MAR-250-350 S	TD EVO 125	224x140
MAR-500 S	TD EVO 150	280x180
MAR-500/160	TD EVO 160	280x180
MAR-800-1000 S	TD EVO 200	315x200
MAR-1000	TD EVO 250	400x250
MAR-2000	TD EVO 315	500x315

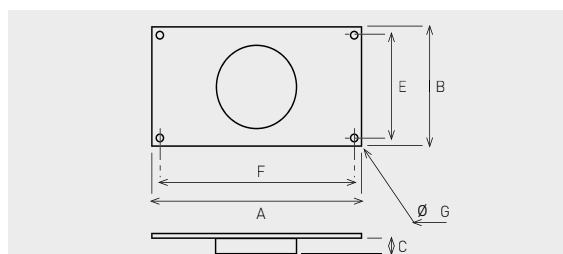

Modèle	A	B	C	E	F	Ø G
MAR-250	264	180	33,3	160	244	9
MAR-250-350 S	264	180	33,5	160	244	9
MAR-500 S	320	220	37	200	300	9
MAR-500/160	320	220	37	200	300	9
MAR-800-1000 S	355	240	37	220	335	9
MAR-1000	440	290	42	270	420	9
MAR-2000	540	355	52	355	520	9



#### MRJ

Grille à placer aussi bien à l'Aspiration qu'au refoulement de l'installation. Evite l'entrée de corps externes qui pourraient endommager le ventilateur.

Modèle	Type de TD EVO
MRJ-250	TD EVO 100
MRJ-250-350 S	TD EVO 125
MRJ-500 S	TD EVO 150
MRJ-500/160	TD EVO 160
MRJ-800-1000 S	TD EVO 200
MRJ-1000	TD EVO 250
MRJ-2000	TD EVO 315



#### MFL-G4

Caisson filtre.

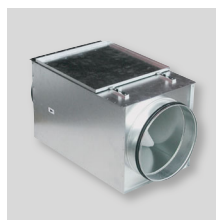

#### MFL-F

Caisson filtre pour filtres à poches F5, F6 ou F7.



#### MBE

Batterie électrique.



#### SIL

Silencieux circulaire.



#### GSA-M0

Conduit flexible circulaire de Ø 100 mm.



#### GSI-M0

Conduit flexible isolé en aluminium.

ACCESSOIRES DE MONTAGE



**BEH**  
Bouche d'extraction  
circulaire



**EC**  
Entrées d'air.

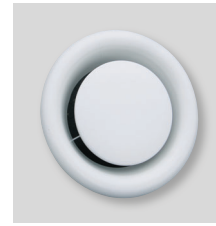

**BOC**  
Bouche d'extraction.



**PER-W**  
Volet de surpression  
plastique.

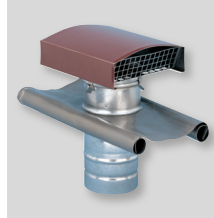

**CT**  
Chapeau de toiture.



**GRA**  
Grille extérieure  
aluminium.



**GRI**  
Grille rectangulaire.

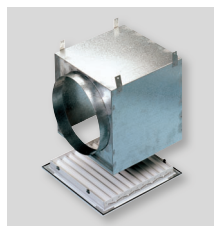

**RP**  
Plénium pour GRI.



**GCI**  
Diffuseur circulaire.

ACCESSOIRES ELECTRIQUES



**REB-ECOWATT**  
Commande de  
vitesse à distance.



**AIRSENS**  
Sonde de qualité  
d'air intelligente.



**AIRSENS RF /  
REC. AIRSENS RF**



**AIRSENS WIFI**



**CONTROL ECOWATT  
AC/4A**  
Régulateur de vitesse  
monophasé avec  
3 entrées digitales et  
3 entrées analogiques  
pour modulation des  
débits.



**TDP-S/TDP-D/  
TDP-PI**  
Sondes de pression.



**CONTROL ECOWATT  
BASIC**  
Commande de  
vitesse et marche/  
arrêt.



**CPTA-S/CPTA-E**  
Capteur de  
présence.



**REMP**  
Registre motorisé  
proportionnel.