



Configuración constructiva modelos
Ø 450 a 800, versiones N



Configuración constructiva modelos
Ø 900 y 1000, versiones NI

Ventiladores helicoidales tubulares a transmisión, con motor fuera del flujo del aire, capacitados para trasegar aire hasta 120°C en continuo, camisa de chapa de acero reforzada y protegida contra la corrosión por cataforesis y pintura poliéster, con apertura de camisa para inspección, hélice con pintura epoxi-poliéster antiadherente (excepto modelos Ø 900 y 1000), equilibrada dinámicamente y accionada a transmisión por correa de perfil poliuretano situada en caja de protección, motor trifásico, IP55, Clase F, con rodamientos a bolas de engrase permanente.

Motores

Tensión de alimentación.

Trifásicos 230/400V-50Hz ó 400V-50Hz

(Ver cuadro de características)

Modelos monofásicos 230V-50Hz

(hasta 1,5 kW), bajo demanda.

Otros datos

Sentido del aire Motor-Hélice (flujo A).

Distintas inclinaciones de hélices para optimizar la relación caudal-presión-consumo.

Las versiones NI incorporan interruptor de seguridad, paro/marcha. (No disponibles para versiones ATEX)

Versiónes ATEX

Bajo pedido, versiones antiexplosivas según la Directiva ATEX para modelos trifásicos: Para trabajar a temperaturas de -20°C a +40°C.

Sentido del aire Motor-Hélice (flujo A).

- ATEX Antideflagrantes - Gas

⊕ II 2G Ex d IIB T4

⊕ II 2G Ex d IIB+H2 T4 (con motor Ex d IIC T4)

En versión ATEX estándar, los motores antideflagrantes se entregan sin protección térmica.

Para utilizar con convertidor de frecuencia pedir motores antideflagrantes con protector térmico tipo PTC.

- ATEX Seguridad aumentada - Gas

⊕ II 2G Ex e II T3

- ATEX - Polvo

Partículas en suspensión inflamables y polvo no conductor:

⊕ II 3D Ex tc IIB T125°C

Polvo conductor:

⊕ II 3D Ex tc IIIC T125°C (con motor IP65)

En versión ATEX estándar, los motores ATEX para polvo se entregan sin protección térmica.

Para utilizar con convertidor de frecuencia pedir motores ATEX para polvo con protector térmico tipo PTC

Para seleccionar modelos TTT-N ATEX, ver el programa de selección de producto EasyVent.

Los datos eléctricos de los modelos ATEX pueden variar respecto a los datos indicados en las tablas características. Consulte la disponibilidad de otras versiones de motores ATEX.



Facilidad de limpieza

Sistema de apertura que facilita el mantenimiento y limpieza.



Hélice antiadherente equilibrada dinámicamente

Según norma ISO 1940, para reducir el ruido y evitar vibraciones.

Recubierta con pintura antiadherente para rechazar la suciedad.



Interruptor de seguridad incorporado

Las versiones NI incorporan interruptor de seguridad, paro/marcha. (No disponibles para versiones ATEX)

Aplicaciones específicas



Continuo



Versiónes

CARACTERÍSTICAS TÉCNICAS

Es imprescindible comprobar que las características eléctricas (voltaje, intensidad, frecuencia, etc.) del motor que aparecen en la placa del mismo son compatibles con las de la instalación.

Modelo	Velocidad (r.p.m.)	Diámetro (mm)	Potencia motor (kW)	Intensidad máxima absorbida (A)		Caudal máximo (m³/h)	Nivel de presión sonora* a 1,5 m (dB(A))	Peso (kg)
				230 V	400 V			
TTT/4-450/L N	1440	450	0,37	2,1	1,2	5.300	68	22
TTT/4-450/H N	1415	450	0,55	2,9	1,7	7.400	72	25
TTT/4-500/L N	1400	500	0,55	3,1	1,8	9.100	73	37
TTT/4-500/H N	1390	500	0,75	3,6	2,1	10.500	75	38
TTT/4-560/L N	1400	560	0,75	3,8	2,2	11.500	73	32
TTT/4-560/H N	1420	560	1,1	4,8	2,8	13.100	75	35
TTT/4-630/L N	1440	630	1,1	4,8	2,8	13.900	75	47
TTT/4-630/H N	1420	630	1,5	6,6	3,8	17.200	76	50
TTT/4-710/L N	1460	710	1,5	5,7	3,3	16.600	78	57
TTT/4-710/G N	1460	710	2,2	8,0	4,6	20.800	78	60
TTT/4-710/H N	1435	710	3	-	6,0	24.200	79	64
TTT/4-800/L N	1440	800	2,2	9,2	5,3	25.300	80	76
TTT/4-800/G N	1450	800	3	-	6,6	28.400	79	79
TTT/4-800/H N	1450	800	4	-	8,6	33.300	82	82
TTT/4-900/L N	1460	900	5,5	-	11,8	39.500	83	175
TTT/4-900/H N	1470	900	7,5	-	15,2	44.000	84	175
TTT/4-1000/L N	1470	1000	7,5	-	15,4	49.500	88	208
TTT/4-1000/H N	1450	1000	11	-	21,6	59.000	85	232

* Nivel de presión sonora en dB(A), medido en campo libre a una distancia equivalente a 3 veces el diámetro de la hélice, a un mínimo de 1,5 m, en el punto medio de la curva característica.

DIMENSIONES (mm)

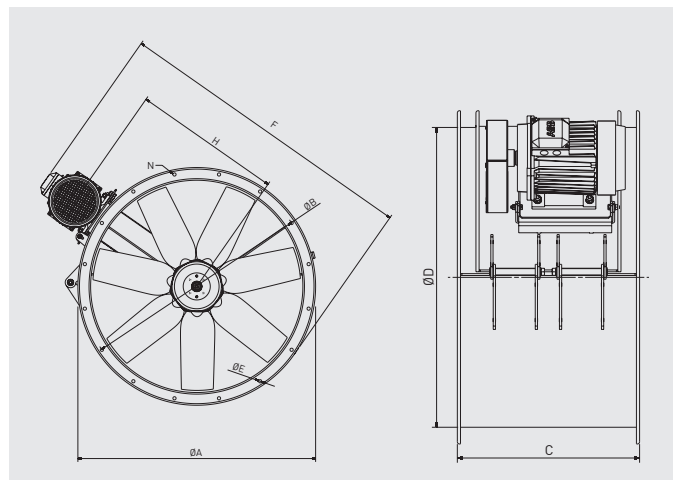

Modelo	ØA	ØB	C	ØD	ØE	F	H	Número taladros N
TTT/4-450N	537	500	442	450	12	733	359	8
TTT/4-500N	595	560	450	500	12	790	383	12
TTT/4-560N	655	620	450	560	12	860	422	12
TTT/4-630N	725	690	450	630	12	943	459	12
TTT/4-710N	806	770	490	710	12	1046	507	16
TTT/4-800N	896	860	490	800	12	1145	560	16
TTT/4-900N	1005	970	600	900	15	1330	643	16
TTT/4-1000N	1105	1070	722	1000	15	1505	723	16

ACESORIOS DE MONTAJE



Modelo	Defensas (aspiración y descarga)	Bridas	Acoplamiento elástico	Pie soporte
TTT-450N	DEF-450 T	ARO BRIDA COMPACT-450	ACOPEL F400-450/160 N	PIE-450
TTT-500N	DEF-500 T	ARO BRIDA COMPACT-500	ACOPEL F400-500/160 N	PIE-500
TTT-560N	DEF-560 T	ARO BRIDA COMPACT-560	ACOPEL F400-560/160 N	PIE-560
TTT-630N	DEF-630 T	ARO BRIDA COMPACT-630	ACOPEL F400-630/160 N	PIE-630
TTT-710N	DEF-710 T ASPIRACIÓN	ARO BRIDA COMPACT-710	ACOPEL F400-710/180 N	PIE-700/710
TTT-800N	DEF-800 T ASPIRACIÓN	ARO BRIDA COMPACT-800	ACOPEL F400-800/180 N	PIE-800
TTT/4-900N	DEF.ASP.TGT/THGT-900	ARO BRIDA TGT/THGT-900 N	ACOPEL F400-900/180 N	PIE SOP.TGT/THGT-900
TTT/4-1000N	DEF.ASP.TGT/THGT-1000	ARO BRIDA TGT/THGT-1000 N	ACOPEL F400-1000/180 N	PIE SOP.TGT/THGT-1000

CURVAS CARACTERÍSTICAS

- q_v = Caudal en m^3/h y m^3/s .
- p_{sf} = Presión estática en mmcd a y Pa.
- Aire seco normal a $20^\circ C$ y 760 mmHg.

- Ensayos realizados de acuerdo a Norma ISO 5801 y AMCA 210-99.
- LwA: Nivel de potencia sonora en la aspiración en dB(A).

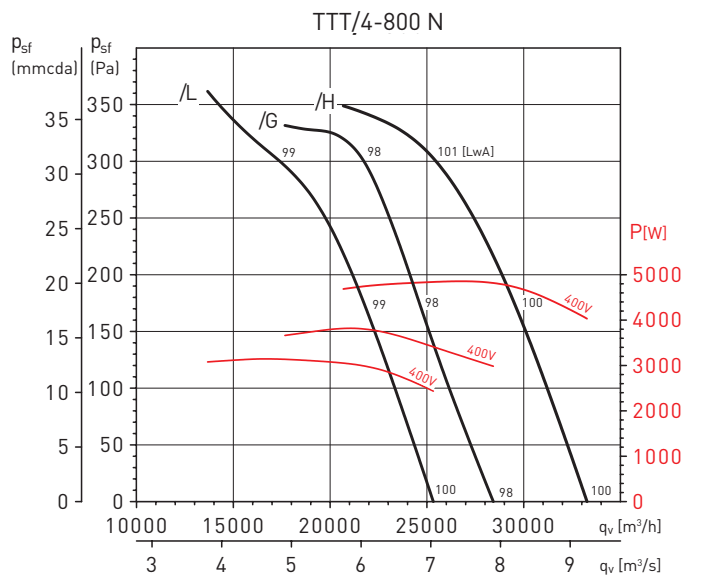
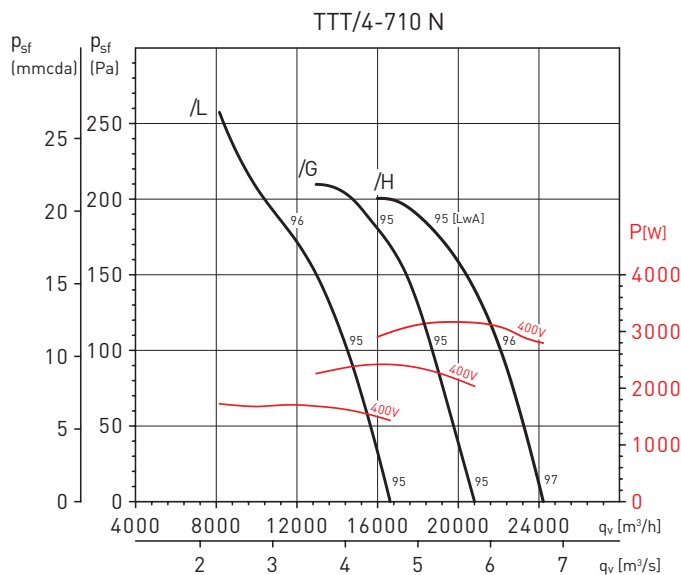
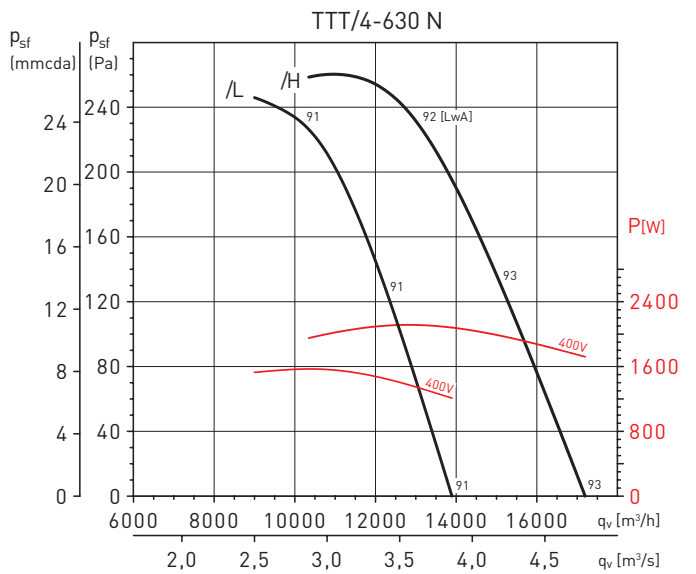
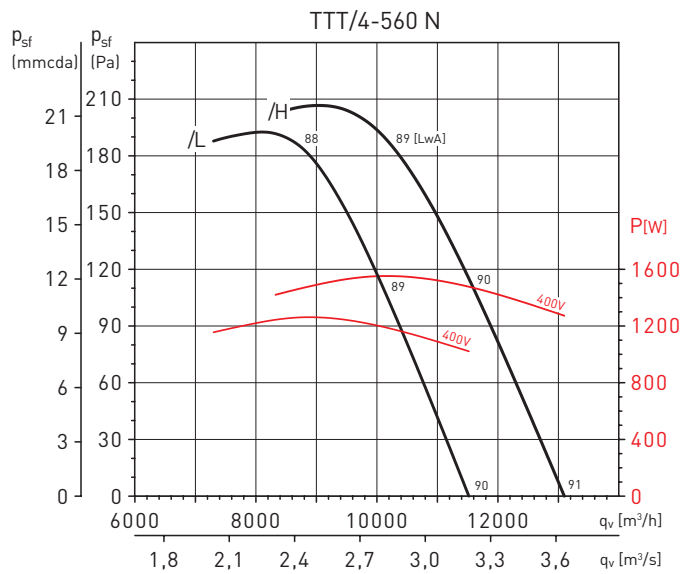
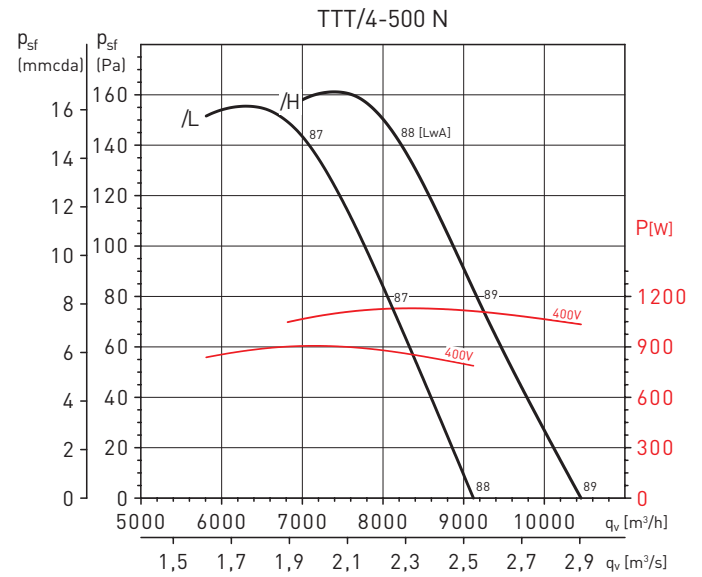
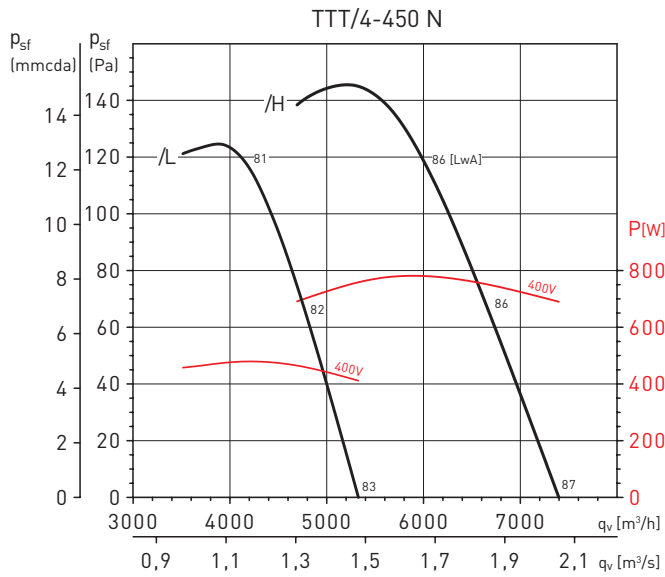

CURVAS CARACTERÍSTICAS

- q_v = Caudal en m^3/h y m^3/s .
- p_{sf} = Presión estática en mmcda y Pa.
- Aire seco normal a $20^\circ C$ y 760 mmHg.

- Ensayos realizados de acuerdo a Norma ISO 5801 y AMCA 210-99.
- LwA: Nivel de potencia sonora en la aspiración en dB(A).

