



Ventiladores centrífugos de tejado, de bajo perfil, descarga horizontal, rodete de álabes hacia atrás, con cuerpo en poliamida, sombrero especial resistente a la intemperie y base en chapa de acero galvanizada. Conjunto motor-rodete equilibrado dinámicamente. Motor monofásico 230V - 50/60Hz, IP44, Clase F (Clase B modelo 190/060), rodamientos a bolas de engrase permanente y protector térmico. Incorpora caja de bornes remota IP65.



Caja de bornes ignífuga
Caja de bornes muy accesible, de plástico ignífugo V0, que contiene el condensador.



Rodete centrífugo de álabes hacia atrás, de alta eficiencia
Bajo consumo y bajo mantenimiento.



Diseño patentado
Gran rendimiento.

CARACTERÍSTICAS TÉCNICAS

Es imprescindible comprobar que las características eléctricas (voltaje, intensidad, frecuencia, etc.) del motor que aparecen en la placa del mismo son compatibles con las de la instalación.

Modelo	Velocidad (r.p.m.)	Potencia absorbida máxima (W)	Intensidad absorbida máxima a 230V (A)	Caudal máximo (m³/h)	Nivel de presión sonora* (dB(A))		Temperatura de trabajo (°C)	Peso (Kg)	Regulador de tensión opcional	
					Aspiración	Descarga			REB	RMB
TPSB/2-190/060	2520	61	0,3	600	50	53	-40/+70	3,4	REB-1 N	RMB-1,5
TPSB/2-225/088	2670	151	0,6	1.170	56	60	-40/+60	6,4	REB-1 N	RMB-1,5
TPSB/2-250/084	2650	222	1,0	1.500	57	61	-40/+60	6,4	REB-2,5 N	RMB-1,5

*Nivel de presión sonora, medido a 3 metros, con el extractor de tejado instalado en una superficie plana, trabajando en los puntos 2 de la curva de características.

DIMENSIONES (mm)

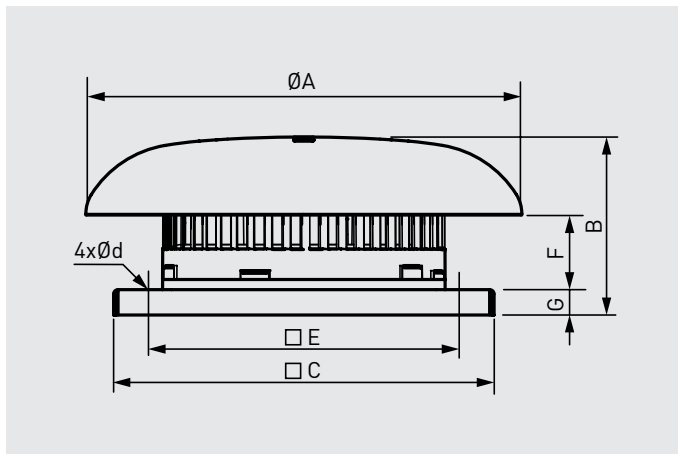

Modelo	A	B	C	D	E	F	G
TPSB/2-190/060	344	141	300	10	245	59	20
TPSB/2-225/088	452	186	435	10	330	87	20
TPSB/2-250/084	452	182	435	10	330	83	20

CURVAS CARACTERÍSTICAS

- q_v = Caudal en m^3/h .
- p_{sf} = Presión estática en mmcda y Pa.
- SFP: Factor específico de potencia, en $W/m^3/s$ (curvas azules).
- Aire seco normal a $20^\circ C$ y 760 mmHg.
- Ensayos realizados de acuerdo a Norma ISO 5801 y AMCA 210-99.

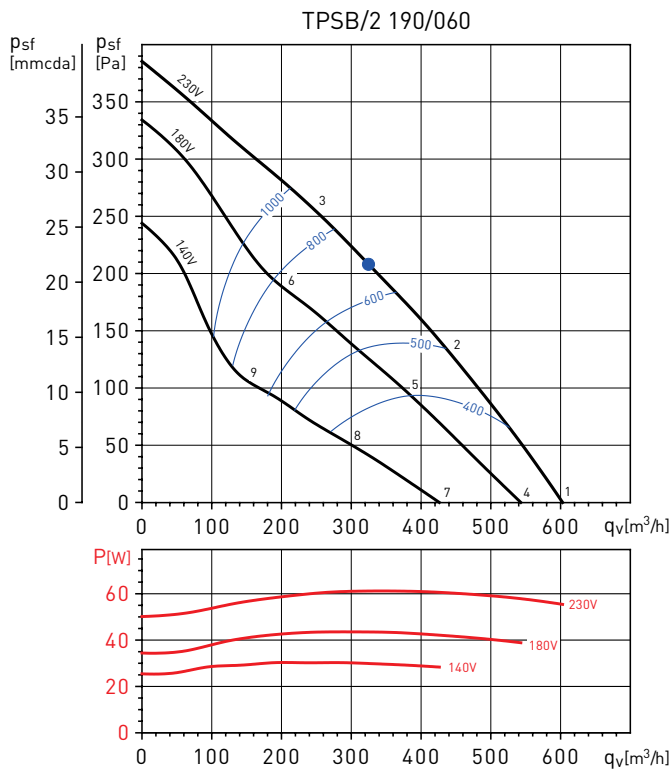

Espectros de potencia en dB(A)

Punto de trabajo	63	125	250	500	1.000	2.000	4.000	8.000	LwA
1	Aspiración	30	41	60	60	67	67	65	51
	Descarga	33	43	64	63	69	73	67	54
2	Aspiración	27	38	58	56	62	63	58	44
	Descarga	29	40	60	59	64	68	61	46
3	Aspiración	32	45	58	59	64	60	53	41
	Descarga	32	45	59	60	66	65	55	43
4	Aspiración	28	39	58	58	65	65	63	49
	Descarga	31	41	62	61	67	71	65	52
5	Aspiración	24	35	55	53	59	60	55	41
	Descarga	26	37	57	56	61	65	58	43
6	Aspiración	28	41	54	55	60	56	49	37
	Descarga	28	41	55	56	62	61	51	39
7	Aspiración	23	34	53	53	60	60	58	44
	Descarga	26	36	57	56	62	66	60	47
8	Aspiración	18	29	49	47	53	54	49	35
	Descarga	20	31	51	50	55	59	52	37
9	Aspiración	22	35	48	49	54	50	43	31
	Descarga	22	35	49	50	56	55	45	33

CURVAS CARACTERÍSTICAS

- q_v = Caudal en m^3/h .
- p_{sf} = Presión estática en mmcda y Pa.
- SFP: Factor específico de potencia, en $W/m^3/s$ (curvas azules).
- Aire seco normal a $20^\circ C$ y 760 mmHg.
- Ensayos realizados de acuerdo a Norma ISO 5801 y AMCA 210-99.

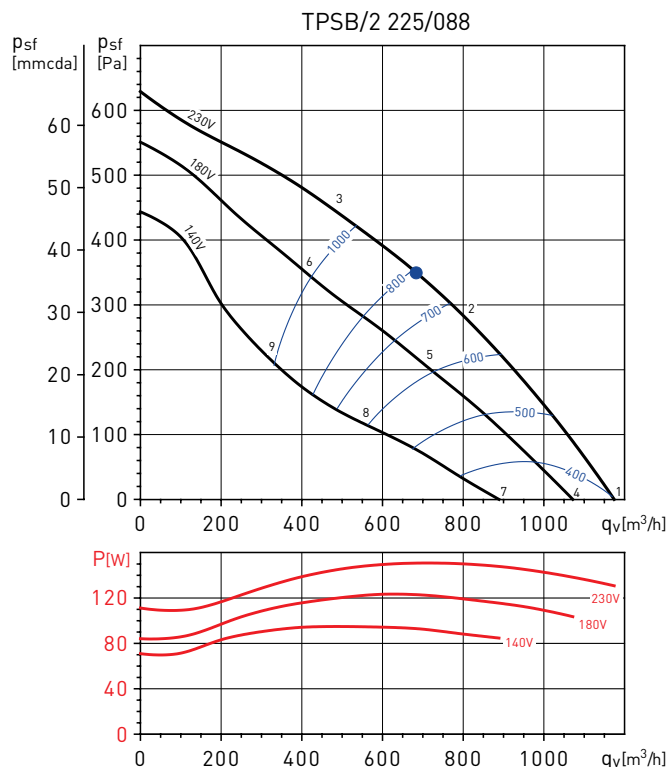

Espectros de potencia en dB(A)

Punto de trabajo		63	125	250	500	1.000	2.000	4.000	8.000	LwA
1	Aspiración	35	46	61	69	74	73	71	51	78
	Descarga	36	47	66	71	78	80	73	67	83
2	Aspiración	35	44	58	66	70	66	62	53	73
	Descarga	34	45	63	67	74	74	65	57	78
3	Aspiración	44	53	66	70	72	65	59	52	75
	Descarga	45	55	68	72	77	74	65	58	80
4	Aspiración	33	44	59	67	72	71	69	49	76
	Descarga	34	45	64	69	76	78	71	65	81
5	Aspiración	32	41	55	63	67	63	59	50	70
	Descarga	31	42	60	64	71	71	62	54	75
6	Aspiración	41	50	63	67	69	62	56	49	72
	Descarga	42	52	65	69	74	71	62	55	77
7	Aspiración	29	40	55	63	68	67	65	45	72
	Descarga	30	41	60	65	72	74	67	61	77
8	Aspiración	26	35	49	57	61	57	53	44	64
	Descarga	25	36	54	58	65	65	56	48	69
9	Aspiración	36	45	58	62	64	57	51	44	67
	Descarga	37	47	60	64	69	66	57	50	72

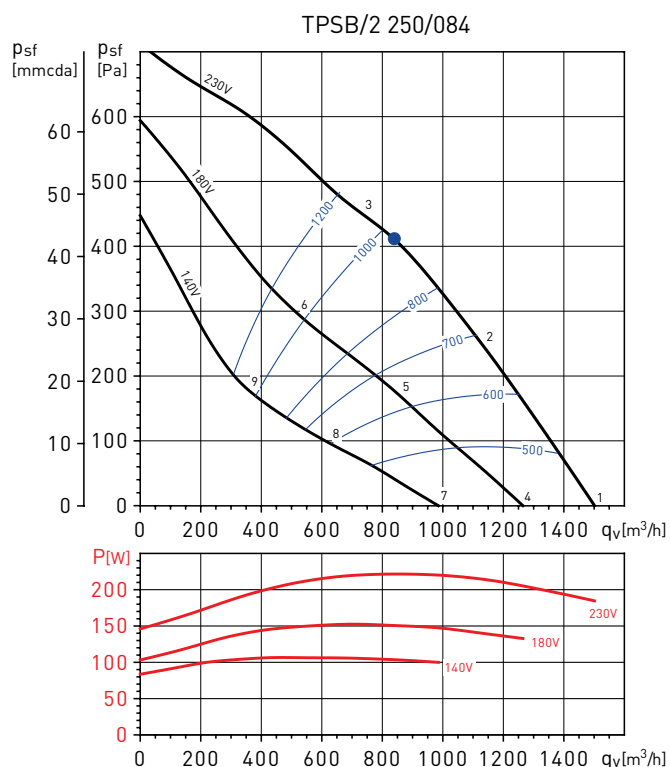

Espectros de potencia en dB(A)

Punto de trabajo		63	125	250	500	1.000	2.000	4.000	8.000	LwA
1	Aspiración	38	49	70	71	75	72	78	63	81
	Descarga	40	50	71	73	80	79	77	66	84
2	Aspiración	34	46	66	68	69	68	64	55	74
	Descarga	35	46	66	69	75	74	67	57	79
3	Aspiración	42	53	66	70	72	67	60	53	76
	Descarga	45	55	70	73	77	74	64	56	80
4	Aspiración	35	46	67	68	72	69	75	60	79
	Descarga	37	47	68	70	77	76	74	63	82
5	Aspiración	30	42	62	64	65	64	60	51	71
	Descarga	31	42	62	65	71	70	63	53	75
6	Aspiración	37	48	61	65	67	62	55	48	71
	Descarga	40	50	65	68	72	69	59	51	76
7	Aspiración	30	41	62	63	67	64	70	55	73
	Descarga	32	42	63	65	72	71	69	58	76
8	Aspiración	24	36	56	58	59	58	54	45	64
	Descarga	25	36	56	59	65	64	57	47	69
9	Aspiración	31	42	55	59	61	56	49	42	65
	Descarga	34	44	59	62	66	63	53	45	69

ACCESORIOS DE MONTAJE - INSTALACIÓN

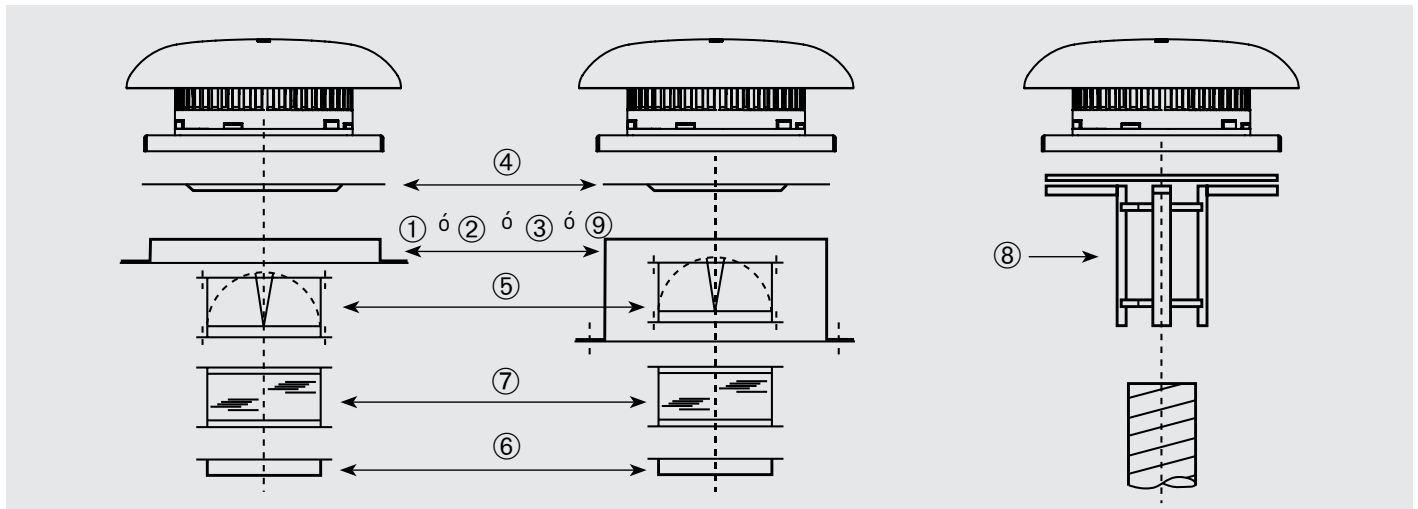

Modelo de extractor	① Marco soporte	② Base soporte aislada	③ Base atenuadora acústica	④ Placa de adaptación	⑤ Compuerta antirretorno	⑥ Brida	⑦ Acoplamiento elástico	⑧ Adaptación circular	⑨ Base soporte cubiertas inclinadas
TPSB/2-190/060	JMS-300	JBS-300	JAA-300	JPA-300	JCA-300	JBR-300	JAЕ-300	JCC-300	BI-3
TPSB/2-225/088	JMS-435	JBS-435	JAA-435	JPA-435	JCA-435	JBR-435	JAЕ-435	JCC-435	BI-4
TPSB/2-250/084	JMS-435	JBS-435	JAA-435	JPA-435	JCA-435	JBR-435	JAЕ-435	JCC-435	BI-4

ACCESORIOS DE MONTAJE

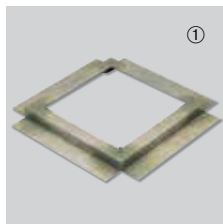

Marco soporte JMS

- Para el montaje de los tejados en los zócalos.
- Se suministra la tornillería y una junta de goma para la estanqueidad.

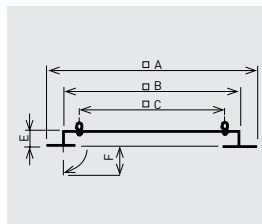

Modelo	□A	□B	□C	E	F
JMS-300	470	290	245	50	70
JMS-435	600	420	330	50	70

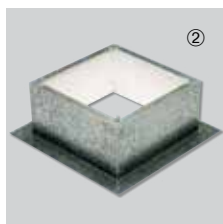

Base soporte JBS

- Para el montaje de los ventiladores en tejados lisos sin zócalo.
- Montar en tejados horizontales.
- Aislamiento interno para evitar la condensación.
- Se suministra la tornillería y una junta de goma para la estanqueidad.

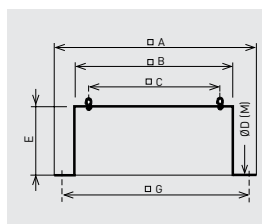

Modelo	□A	□B	□C	Ø D (M)	E	□G
JBS-300	470	289	245	10,5 (M8)	300	380
JBS-435	600	419	330	11 (M10)	300	510

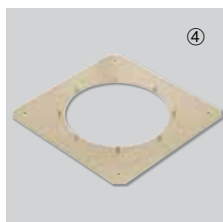

Placa de adaptación JPA

- Utilizado para el montaje de los accesorios (JCA, JBR, JAЕ).
- Permite desmontar el extractor de su soporte sin que sea necesario desmontar el conducto conectado al extractor.

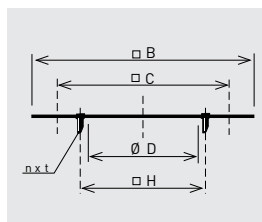

Modelo	□B	□C	Ø D	next	Ø H
JPA-300	289	245	182	4xM6	205
JPA-435	419	330	252	4xM8	280



Compuerta antirretorno JCA

- Evita la circulación de aire y las fugas de calefacción cuando el extractor está parado.
- Se monta a la aspiración del extractor con la placa JPA.

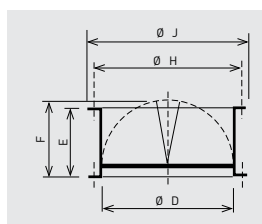

Modelo	Ø D	E	F	Ø H	Ø J
JCA-300	182	100	124	205	219
JCA-435	252	145	174	280	300

ACCESORIOS DE MONTAJE



Brida JBR N

- A utilizar cuando se requiere conectar un conducto circular directamente al extractor.
- Se monta a la aspiración del extractor con la placa JPA o se fija directamente a la base del extractor (remaches o tornillos).

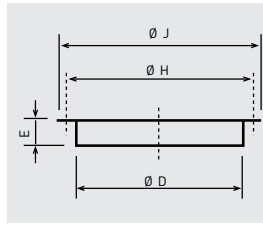

Modelo	Ø D	E	Ø H	Ø J
JBR-300 N	182	55	205	219
JBR-435 N	252	55	280	300

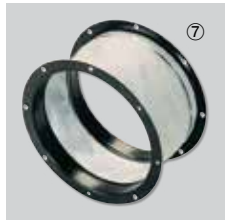

Acoplamiento elástico JAE N

- Limita la transmisión de vibraciones cuando el conducto está conectado directamente al extractor.
- Se monta a la aspiración del extractor con la placa JPA.

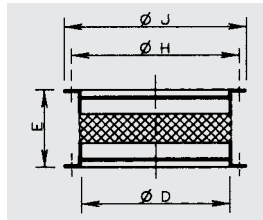

Modelo	Ø D	E	Ø H	Ø J
JAE-300 N	182	164	205	219
JAE-435 N	252	164	280	300



Adaptación conductos circulares JCC

- Para montar los ventiladores de tejado, hasta el modelo 400 directamente encima de un conducto circular.

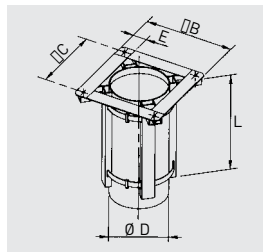

Modelo	Ø B	Ø C	Ø D	E	L
JCC-300	290	245	180	45	350
JCC-435	390	330	250	60	350



Bases soporte BI para cubiertas inclinadas

- Para determinar el producto es imprescindible indicar el ángulo de inclinación de la cubierta y la distancia entre perfiles de sujeción de la misma (vigas).

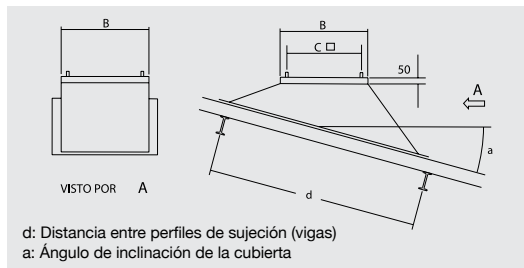

	B	C
BI-3	289	245
BI-4	419	330



Base atenuadora acústica JAA

- Para montar en ventiladores de tejado y atenuar el nivel sonoro en el interior del local.
- Montar en tejados horizontales.
- Se suministra la tornillería y una junta de goma para la estanqueidad.

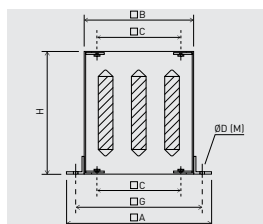

Modelo	Ø A	Ø B	Ø C	Ø D (M)	H	Ø G
JAA-300	470	290	245	13 (M10)	750	380
JAA-435	600	419	330	15 (M12)	750	510

Atenuación acústica en dB(A) por banda de frecuencia en Hz.

Modelo	125	250	500	1000	2000	4000	8000
JAA-300	1	5	13	22	23	16	12
JAA-435	1	7	16	23	25	18	13

ACCESORIOS ELÉCTRICOS



REB
Reguladores
monofásicos.



RMB
Reguladores
electromecánicos
monofásicos.



VAPZ
Reguladores
electrónicos de
tensión para
ventiladores
monofásicos
230V-50Hz.



VRPZ
Reguladores
electrónicos de
tensión con display
para ventiladores
monofásicos
230V, 50/60Hz.
Entrada analógica
0-10V ó 4-20mA: El
ventilador funciona
proporcionalmente al
valor de entrada con
ajustes de los valores
mínimos y máximos de
las entradas y de las
salidas.



SC02-A
Sensor de CO₂ y
temperatura.
SC02-AD
Sensor de CO₂ y
temperatura. Con
display.
SCHT-AD
Sensor de CO₂, tem-
peratura y humedad
relativa. Con display.



CPFL-S / CPFL-E
Detectores de
presencia.



TDP-S / TDP-D
Transmisores de
presión.