



Cajas de ventilación, de bajo nivel sonoro, fabricadas en chapa de acero galvanizado, aislamiento acústico (M1) de espuma de melamina, ventilador centrífugo de doble aspiración montado sobre soportes antivibratorios, rodete de álabes hacia adelante equilibrado dinámicamente y motor monofásico o trifásico, Clase F (1), según versión.

Todos los ventiladores montados en las cajas CVB/CVT CENTRIBOX cumplen con los requisitos de eficiencia de la Directiva ErP.

(1) Temperatura de trabajo de -20°C a +40°C.

Motores

De 4 ó 6 polos, según versiones.

Tensión de alimentación

Monofásicos 230V-50Hz

Trifásicos 230/400V-50Hz

(Ver cuadro de características).

Modelos monofásicos regulables por tensión.

Modelos trifásicos regulables con convertidor de frecuencia.

Con rodamientos a bolas y protector térmico.

Otros datos

Pueden ser instaladas en exterior sin necesidad de tapa de intemperie.

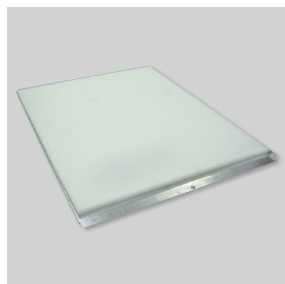

Bajo nivel sonoro

Aislamiento acústico (M1) de espuma de melamina, que reduce sensiblemente el ruido.



Caja estanca

Configuración constructiva estanca que permite su instalación en el exterior, sin necesidad de instalar tapa de intemperie.



Fácil montaje

Los pies soporte incluidos facilitan la sujeción.



Prensaestopas frontal

Facilita el paso del cable para conexión.



Soportes antivibratorios

Evitan la transmisión de ruido a la instalación.

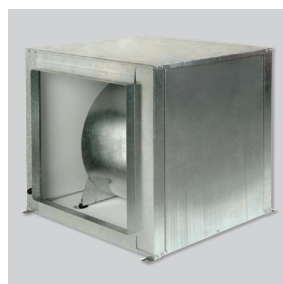

Brida rectangular en la aspiración

CARACTERÍSTICAS TÉCNICAS

Es imprescindible comprobar que las características eléctricas (voltaje, intensidad, frecuencia, etc.) del motor que aparecen en la placa del mismo son compatibles con las de la instalación.

Modelo	Velocidad (r.p.m.)	Potencia motor (W)	Protección motor	Clase Aislamiento	Intensidad absorbida máx. (A)		Caudal máximo (m³/h)	Nivel de presión sonora* (dB(A))	Peso (kg)	Regulador de velocidad		Convertidor de frecuencia 400V
					230V	400V				REB	RMB	VFTM
MONOFASICOS - 6 POLOS												
CVB-180/180 NT 72W	900	72	IP44	F	0,5	-	1.170	44	22	REB-1 N	RMB-1,5	-
CVB-240/240N RE 200W	900	200	IP55	F	1,7	-	2.660	51	35	REB-2,5 N	RMB-3,5	-
CVB-240/240N RE 245W	900	245	IP55	F	1,7	-	2.805	53	36	REB-2,5 N	RMB-3,5	-
CVB-270/200N RE 245W	900	245	IP55	F	3	-	2.830	55	41	REB-5	RMB-3,5	-
CVB-270/200N RE 515W	900	515	IP55	F	3	-	3.460	55	42	REB-5	RMB-3,5	-
CVB-270/270 NT 245W	900	245	IP44	F	3	-	3.690	52	43	REB-5	RMB-3,5	-
CVB-270/270 RE 515W	900	515	IP55	F	3,2	-	3.970	53	55	REB-5	RMB-3,5	-
CVB-320/240 NT 736W	900	736	IP44	F	5,5	-	5.540	55	57	REB-10	RMB-8	-
MONOFASICOS - 4 POLOS												
CVB /4 180/180 RE 147W	1400	147	IP44	F	1,2	-	1.660	53	23	REB-2,5 N	RMB-1,5	-
CVB /4 240/240 NT 373W	1400	373	IP44	F	3,9	-	2.930	57	38	REB-5	RMB-5	-
CVB/4-240/240 NT 550W	1400	550	IP44	F	3,9	-	4.090	61	40	REB-5	RMB-5	-
CVB/4-270/200 N 373W	1400	373	IP20	F	3,6	-	2.650	55	44	REB-5	RMB-5	-
CVB/4-270/270 N 373W	1400	373	IP20	F	4,6	-	3.830	57	46	REB-5	RMB-5	-
CVB/4-270/270 N 550W	1400	550	IP20	F	4,6	-	3.730	57	46	REB-5	RMB-5	-
TRIFÁSICOS - 6 POLOS												
CVT-320/240 NT 1100W	900	1100	IP44	F	6,1	3,5	5.890	58	55	-	-	VFTM TRI 1,5
CVT-320/320 NT 1100W	900	1100	IP44	F	7	4	7.540	62	58	-	-	VFTM TRI 1,5

* Nivel de presión sonora en aspiración, medido a 1,5 m en campo libre, en un punto medio de la curva de velocidad máxima.

DIMENSIONES (mm)

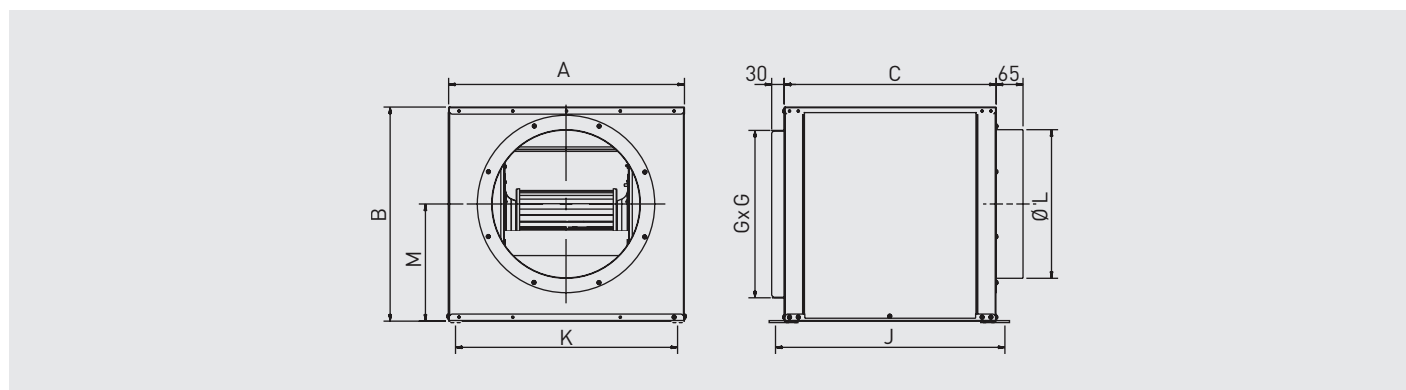

Modelo	A	B	C	G	J	K	Ø L	M
180/180	455	441	408	325	436	422	250	245
240/240	565	521	508	400	536	532	355	282
270/200	605	581	558	450	586	572	400	322
270/270	605	581	558	450	586	572	400	322
320/240	685	669	608	500	636	652	500	376
320/320	685	669	608	500	636	652	500	376

CURVAS CARACTERÍSTICAS

- q_v = Caudal en m^3/h .
- p_{sf} = Presión estática en mmcda y Pa.
- Aire seco normal a 20°C y 760 mmHg.
- Ensayos realizados de acuerdo a Norma ISO 5801 y AMCA 210-99.
- Nivel de potencia sonora (LwA dBA[A]).

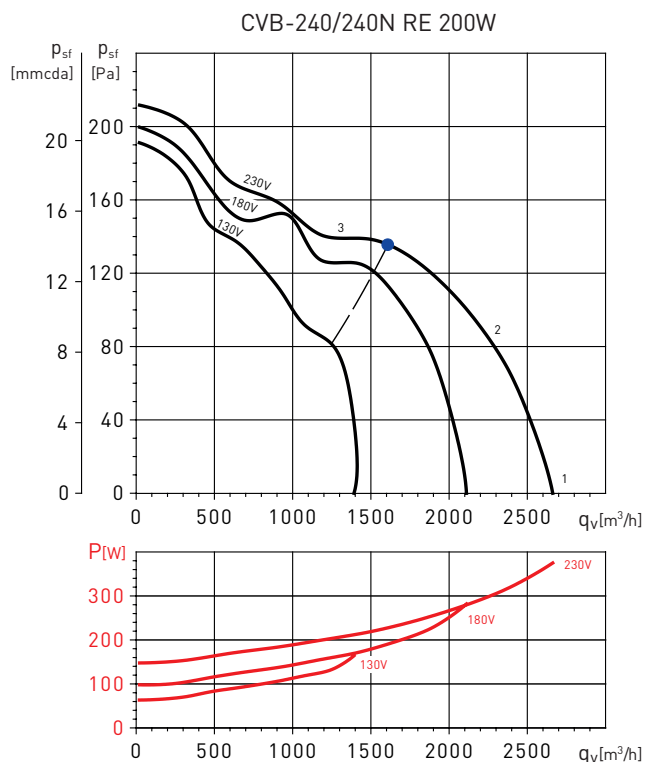
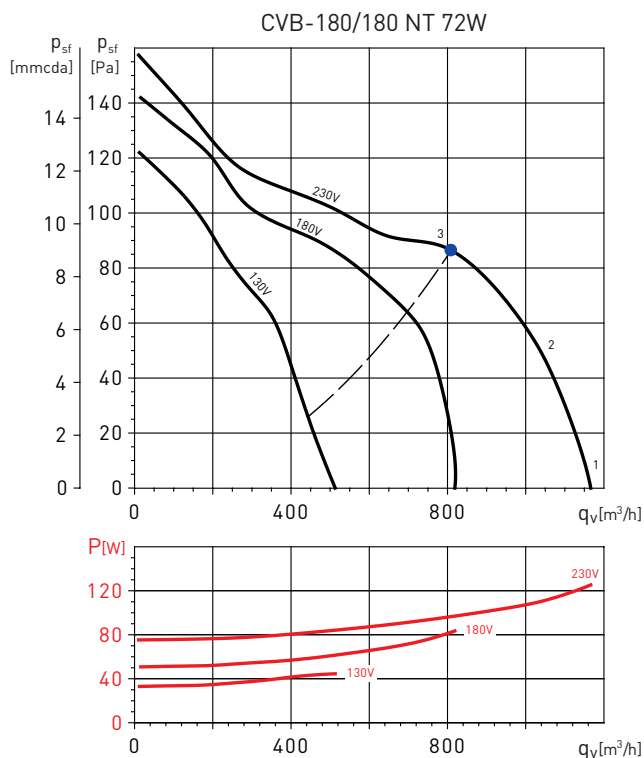

Espetros de potencia en dB(A)

Punto de trabajo	63	125	250	500	1.000	2.000	4.000	8.000	LwA
1	Aspiración	37	44	49	49	53	51	46	38
	Descarga	37	44	50	57	63	61	57	51
	Radiado	37	41	42	43	43	38	31	24
2	Aspiración	38	45	50	50	54	52	47	39
	Descarga	38	45	51	58	64	62	58	52
	Radiado	38	42	43	44	44	39	32	25
3	Aspiración	37	44	49	49	53	51	46	38
	Descarga	37	44	50	57	63	61	57	51
	Radiado	37	41	42	43	43	38	31	24

Espetros de potencia en dB(A)

Punto de trabajo	63	125	250	500	1.000	2.000	4.000	8.000	LwA
1	Aspiración	44	53	62	61	62	60	55	45
	Descarga	44	53	63	69	72	70	66	58
	Radiado	44	50	55	55	52	47	40	31
2	Aspiración	42	51	60	59	60	58	53	43
	Descarga	42	51	61	67	70	68	64	56
	Radiado	42	48	53	53	50	45	38	29
3	Aspiración	38	47	56	55	56	54	49	39
	Descarga	38	47	57	63	66	64	60	52
	Radiado	38	44	49	49	46	41	34	25

CURVAS CARACTERÍSTICAS

- q_v = Caudal en m^3/h .
- p_{sf} = Presión estática en mmcda y Pa.
- Aire seco normal a 20°C y 760 mmHg.
- Ensayos realizados de acuerdo a Norma ISO 5801 y AMCA 210-99.
- Nivel de potencia sonora (LwA dB(A)).

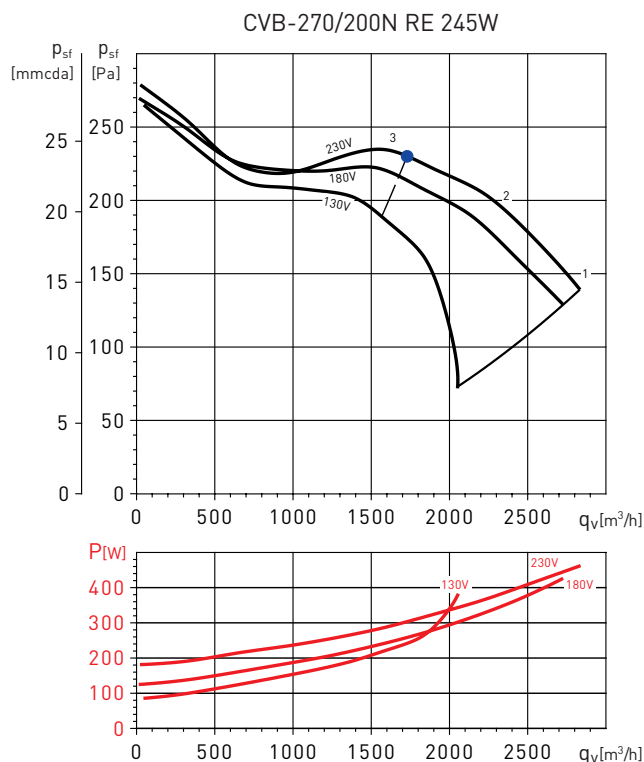
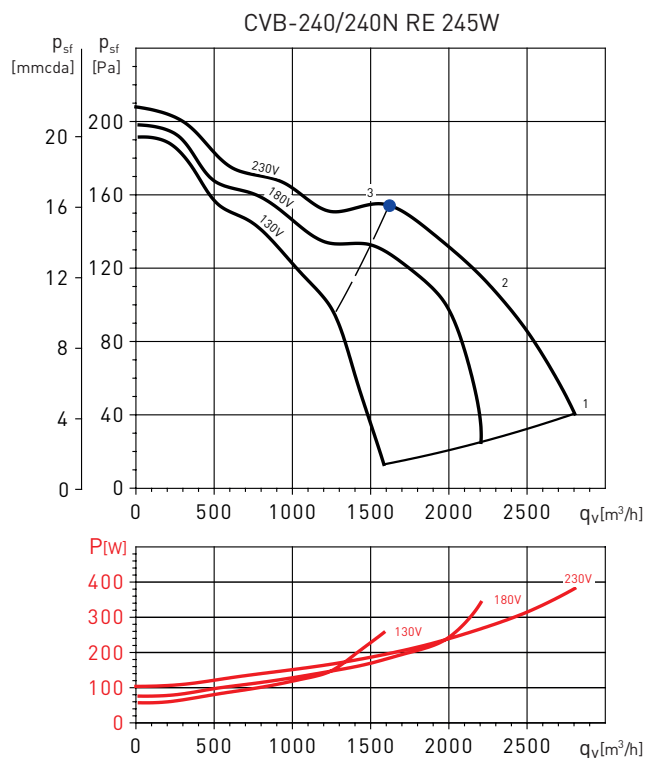

Espectros de potencia en dB(A)

Punto de trabajo	63	125	250	500	1.000	2.000	4.000	8.000	LwA	
1	Aspiración	47	56	65	64	65	63	58	48	71
	Descarga	47	56	66	72	75	73	69	61	79
	Radiado	47	53	58	58	55	50	43	34	63
2	Aspiración	44	53	62	61	62	60	55	45	68
	Descarga	44	53	63	69	72	70	66	58	76
	Radiado	44	50	55	55	52	47	40	31	60
3	Aspiración	40	49	58	57	58	56	51	41	64
	Descarga	40	49	59	65	68	66	62	54	72
	Radiado	40	46	51	51	48	43	36	27	56

Espectros de potencia en dB(A)

Punto de trabajo	63	125	250	500	1.000	2.000	4.000	8.000	LwA	
1	Aspiración	48	59	67	67	68	68	64	55	74
	Descarga	48	59	68	75	78	78	75	68	83
	Radiado	48	56	60	61	58	55	49	41	65
2	Aspiración	43	54	62	62	63	63	59	50	69
	Descarga	43	54	63	70	73	73	70	63	78
	Radiado	43	51	55	56	53	50	44	36	60
3	Aspiración	38	49	57	57	58	58	54	45	64
	Descarga	38	49	58	65	68	68	65	58	73
	Radiado	38	46	50	51	48	45	39	31	55

CURVAS CARACTERÍSTICAS

- q_v = Caudal en m^3/h .
- p_{sf} = Presión estática en mmcda y Pa.
- Aire seco normal a 20°C y 760 mmHg.
- Ensayos realizados de acuerdo a Norma ISO 5801 y AMCA 210-99.
- Nivel de potencia sonora (LwA dBA[A]).

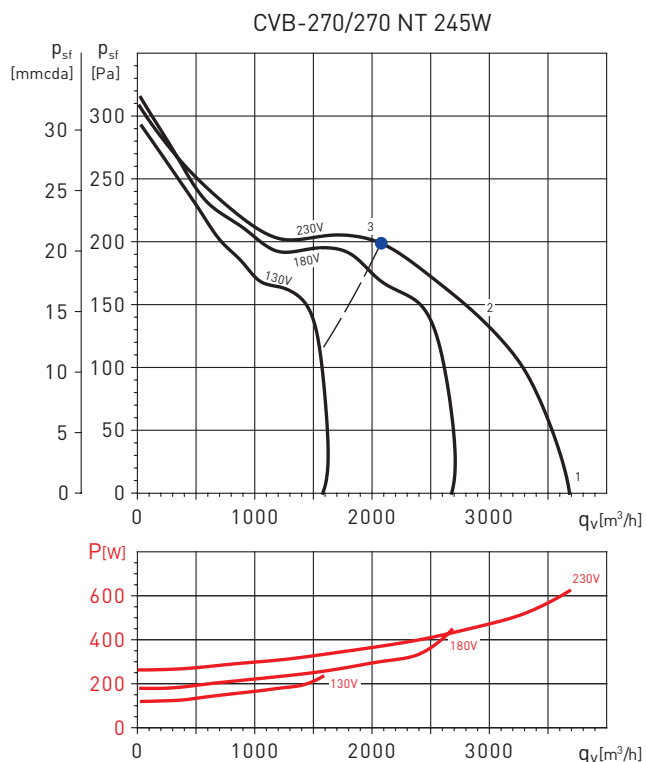
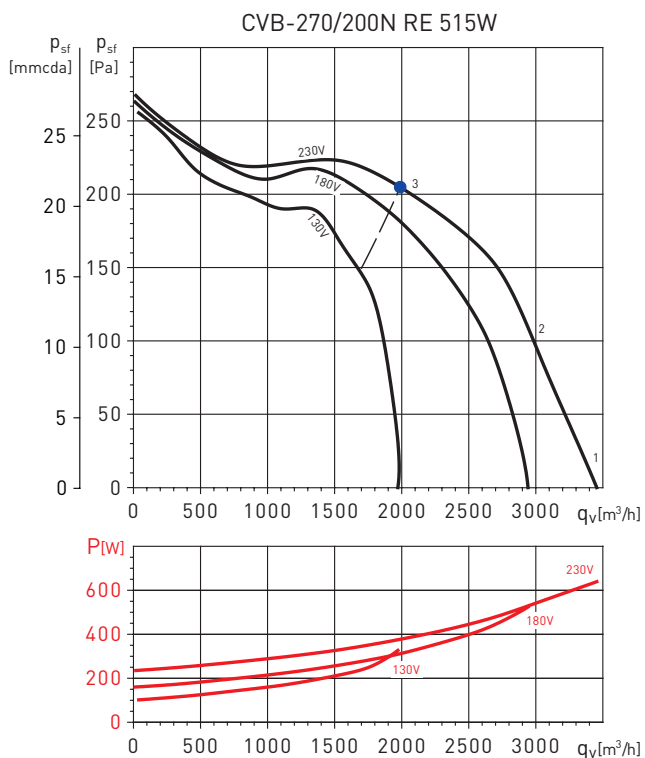

Espectros de potencia en dB(A)

Punto de trabajo	63	125	250	500	1.000	2.000	4.000	8.000	LwA	
1	Aspiración	50	59	68	67	68	66	61	51	74
	Descarga	50	59	69	75	78	76	72	64	82
	Radiado	50	56	61	61	58	53	46	37	66
2	Aspiración	46	55	64	63	64	62	57	47	70
	Descarga	46	55	65	71	74	72	68	60	78
	Radiado	46	52	57	57	54	49	42	33	62
3	Aspiración	41	50	59	58	59	57	52	42	65
	Descarga	41	50	60	66	69	67	63	55	73
	Radiado	41	47	52	52	49	44	37	28	57

Espectros de potencia en dB(A)

Punto de trabajo	63	125	250	500	1.000	2.000	4.000	8.000	LwA	
1	Aspiración	46	56	63	62	64	63	58	49	69
	Descarga	46	56	64	70	74	73	69	62	78
	Radiado	46	53	56	56	54	50	43	35	61
2	Aspiración	43	53	60	59	61	60	55	46	66
	Descarga	43	53	61	67	71	70	66	59	75
	Radiado	43	50	53	53	51	47	40	32	58
3	Aspiración	40	50	57	56	58	57	52	43	63
	Descarga	40	50	58	64	68	67	63	56	72
	Radiado	40	47	50	50	48	44	37	29	55

CURVAS CARACTERÍSTICAS

- q_v = Caudal en m^3/h .
- p_{sf} = Presión estática en mmcd y Pa.
- Aire seco normal a 20°C y 760 mmHg.
- Ensayos realizados de acuerdo a Norma ISO 5801 y AMCA 210-99.
- Nivel de potencia sonora (LwA dB(A)).

CVB-270/270 RE 515W

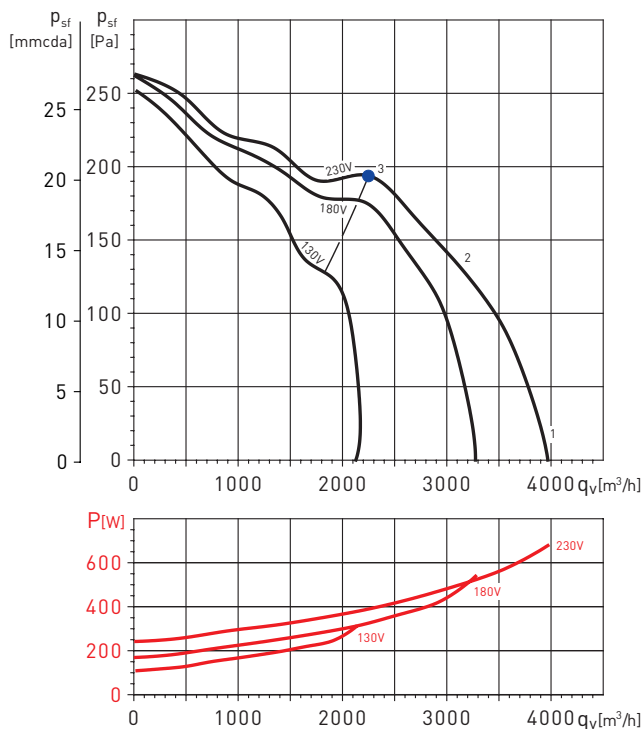

CVB-320/240 NT 736W

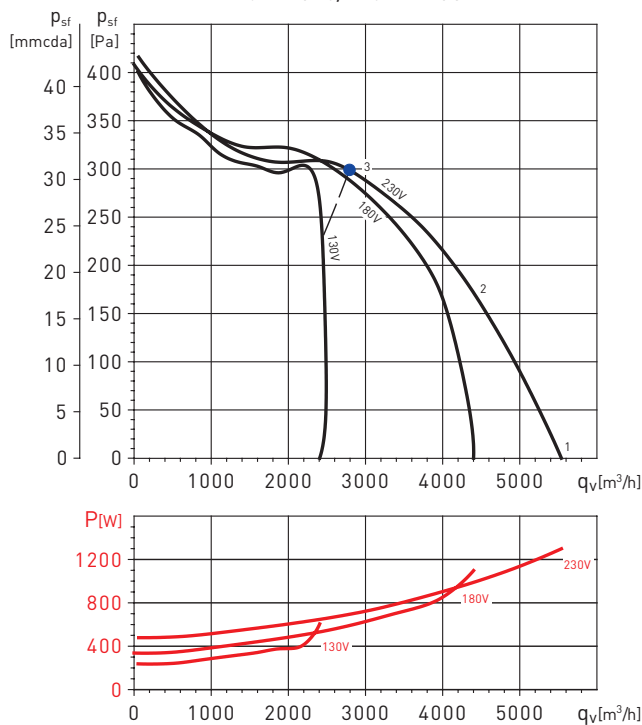

Espectros de potencia en dB(A)

Punto de trabajo	63	125	250	500	1.000	2.000	4.000	8.000	LwA	
1	Aspiración	48	57	66	65	66	64	59	49	72
	Descarga	48	57	67	73	76	74	70	62	80
	Radiado	48	54	59	59	56	51	44	35	64
2	Aspiración	44	53	62	61	62	60	55	45	68
	Descarga	44	53	63	69	72	70	66	58	76
	Radiado	44	50	55	55	52	47	40	31	60
3	Aspiración	41	50	59	58	59	57	52	42	65
	Descarga	41	50	60	66	69	67	63	55	73
	Radiado	41	47	52	52	49	44	37	28	57

Espectros de potencia en dB(A)

Punto de trabajo	63	125	250	500	1.000	2.000	4.000	8.000	LwA	
1	Aspiración	52	61	70	69	70	68	63	53	76
	Descarga	52	61	71	77	80	78	74	66	84
	Radiado	52	58	63	63	60	55	48	39	68
2	Aspiración	46	55	64	63	64	62	57	47	70
	Descarga	46	55	65	71	74	72	68	60	78
	Radiado	46	52	57	57	54	49	42	33	62
3	Aspiración	44	53	62	61	62	60	55	45	68
	Descarga	44	53	63	69	72	70	66	58	76
	Radiado	44	50	55	55	52	47	40	31	60

CURVAS CARACTERÍSTICAS

- q_v = Caudal en m^3/h .
- p_{sf} = Presión estática en mmcda y Pa.
- Aire seco normal a 20°C y 760 mmHg.
- Ensayos realizados de acuerdo a Norma ISO 5801 y AMCA 210-99.
- Nivel de potencia sonora (LwA dBA(A)).

CVT-320/240 NT 1100W

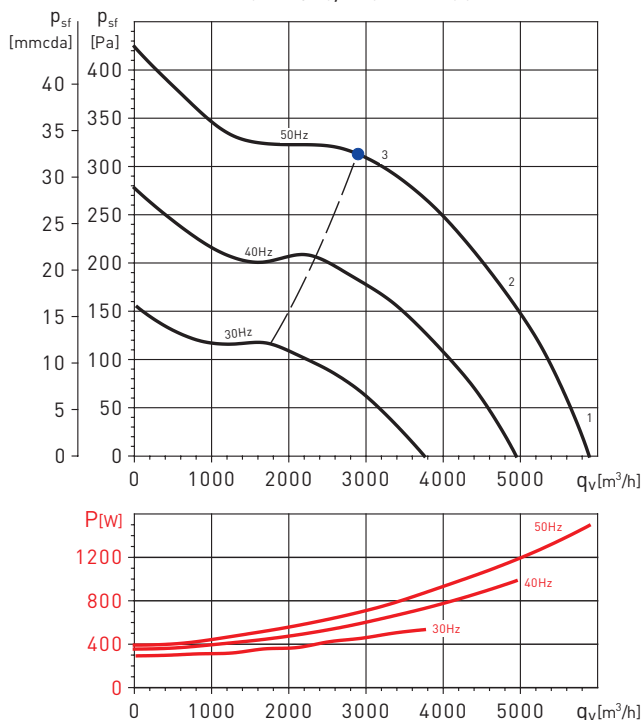

CVT-320/320 NT 1100W

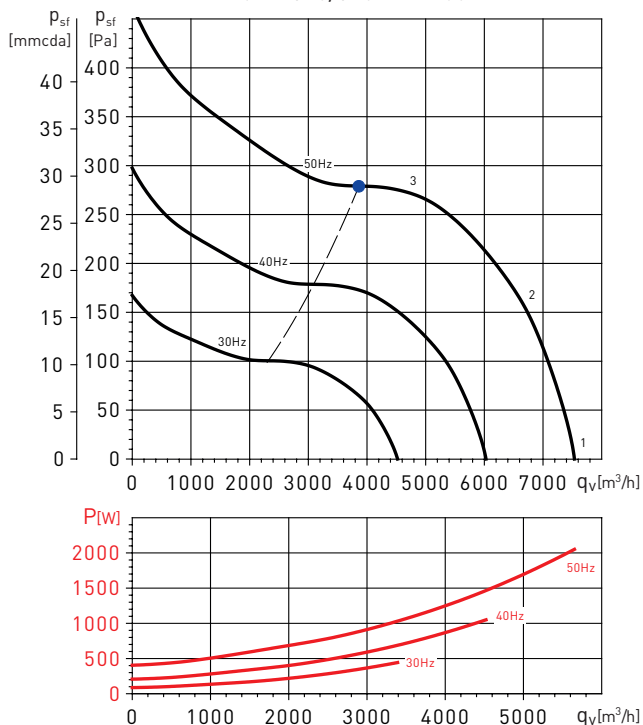

Espectros de potencia en dB(A)

Punto de trabajo	63	125	250	500	1.000	2.000	4.000	8.000	LwA	
1	Aspiración	53	62	71	70	71	69	64	54	77
	Descarga	53	62	72	78	81	79	75	67	85
	Radiado	53	59	64	64	61	56	49	40	69
2	Aspiración	49	58	67	66	67	65	60	50	73
	Descarga	49	58	68	74	77	75	71	63	81
	Radiado	49	55	60	60	57	52	45	36	65
3	Aspiración	45	54	63	62	63	61	56	46	69
	Descarga	45	54	64	70	73	71	67	59	77
	Radiado	45	51	56	56	53	48	41	32	61

Espectros de potencia en dB(A)

Punto de trabajo	63	125	250	500	1.000	2.000	4.000	8.000	LwA	
1	Aspiración	56	65	74	73	74	72	67	57	80
	Descarga	56	65	75	81	84	82	78	70	88
	Radiado	56	62	67	67	64	59	52	43	72
2	Aspiración	53	62	71	70	71	69	64	54	77
	Descarga	53	62	72	78	81	79	75	67	85
	Radiado	53	59	64	64	61	56	49	40	69
3	Aspiración	47	56	65	64	65	63	58	48	71
	Descarga	47	56	66	72	75	73	69	61	79
	Radiado	47	53	58	58	55	50	43	34	63

CURVAS CARACTERÍSTICAS

- q_v = Caudal en m^3/h .
- p_{sf} = Presión estática en mmcda y Pa.
- Aire seco normal a 20°C y 760 mmHg.
- Ensayos realizados de acuerdo a Norma ISO 5801 y AMCA 210-99.
- Nivel de potencia sonora (LwA dB(A)).

CVB /4 180/180 RE 147W

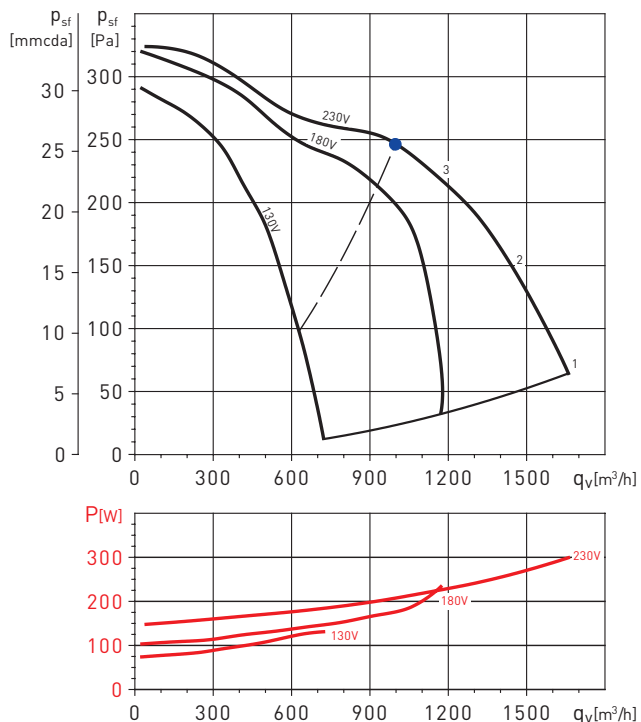

CVB /4 240/240 NT 373W

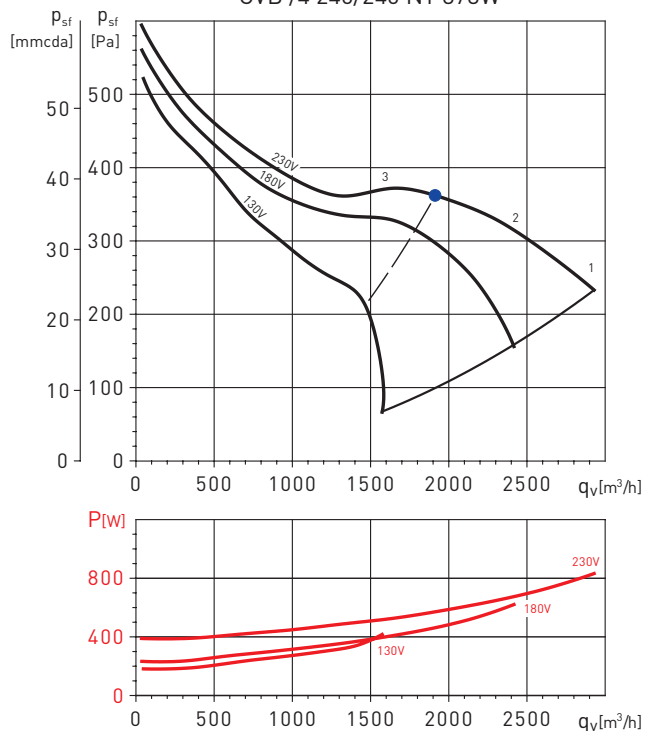

Espectros de potencia en dB(A)

Punto de trabajo	63	125	250	500	1.000	2.000	4.000	8.000	LwA	
1	Aspiración	46	53	58	58	62	60	55	47	66
	Descarga	46	53	59	66	72	70	66	60	75
	Radiado	46	50	51	52	52	47	40	33	58
2	Aspiración	47	54	59	59	63	61	56	48	67
	Descarga	47	54	60	67	73	71	67	61	76
	Radiado	47	51	52	53	53	48	41	34	59
3	Aspiración	47	54	59	59	63	61	56	48	67
	Descarga	47	54	60	67	73	71	67	61	76
	Radiado	47	51	52	53	53	48	41	34	59

Espectros de potencia en dB(A)

Punto de trabajo	63	125	250	500	1.000	2.000	4.000	8.000	LwA	
1	Aspiración	49	58	67	66	67	65	60	50	73
	Descarga	49	58	68	74	77	75	71	63	81
	Radiado	49	55	60	60	57	52	45	36	65
2	Aspiración	48	57	66	65	66	64	59	49	72
	Descarga	48	57	67	73	76	74	70	62	80
	Radiado	48	54	59	59	56	51	44	35	64
3	Aspiración	47	56	65	64	65	63	58	48	71
	Descarga	47	56	66	72	75	73	69	61	79
	Radiado	47	53	58	58	55	50	43	34	63

CURVAS CARACTERÍSTICAS

- q_v = Caudal en m^3/h .
- p_{sf} = Presión estática en mmcda y Pa.
- Aire seco normal a 20°C y 760 mmHg.
- Ensayos realizados de acuerdo a Norma ISO 5801 y AMCA 210-99.
- Nivel de potencia sonora (LwA dBA[A]).

CVB/4-240/240 NT 550W

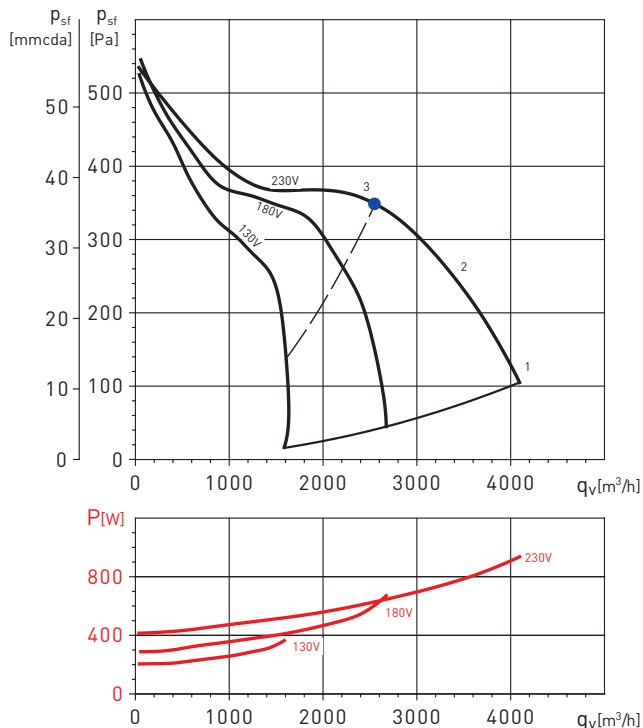

CVB/4-270/200 N 373W

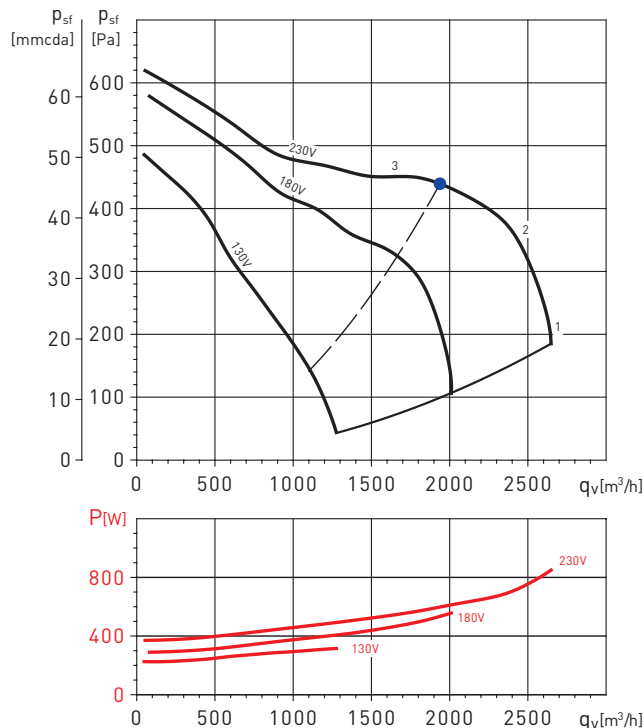

Espectros de potencia en dB(A)

Punto de trabajo	63	125	250	500	1.000	2.000	4.000	8.000	LwA
1	Aspiración	55	64	73	72	73	71	66	56
	Descarga	55	64	74	80	83	81	77	69
	Radiado	55	61	66	66	63	58	51	42
2	Aspiración	52	61	70	69	70	68	63	53
	Descarga	52	61	71	77	80	78	74	66
	Radiado	52	58	63	63	60	55	48	39
3	Aspiración	48	57	66	65	66	64	59	49
	Descarga	48	57	67	73	76	74	70	62
	Radiado	48	54	59	59	56	51	44	35

Espectros de potencia en dB(A)

Punto de trabajo	63	125	250	500	1.000	2.000	4.000	8.000	LwA
1	Aspiración	44	53	62	61	62	60	55	45
	Descarga	44	53	63	69	72	70	66	58
	Radiado	44	50	55	55	52	47	40	31
2	Aspiración	46	55	64	63	64	62	57	47
	Descarga	46	55	65	71	74	72	68	60
	Radiado	46	52	57	57	54	49	42	33
3	Aspiración	47	56	65	64	65	63	58	48
	Descarga	47	56	66	72	75	73	69	61
	Radiado	47	53	58	58	55	50	43	34

CURVAS CARACTERÍSTICAS

- q_v = Caudal en m^3/h .
- p_{sf} = Presión estática en mmcda y Pa.
- Aire seco normal a 20°C y 760 mmHg.
- Ensayos realizados de acuerdo a Norma ISO 5801 y AMCA 210-99.
- Nivel de potencia sonora (LwA dB(A)).

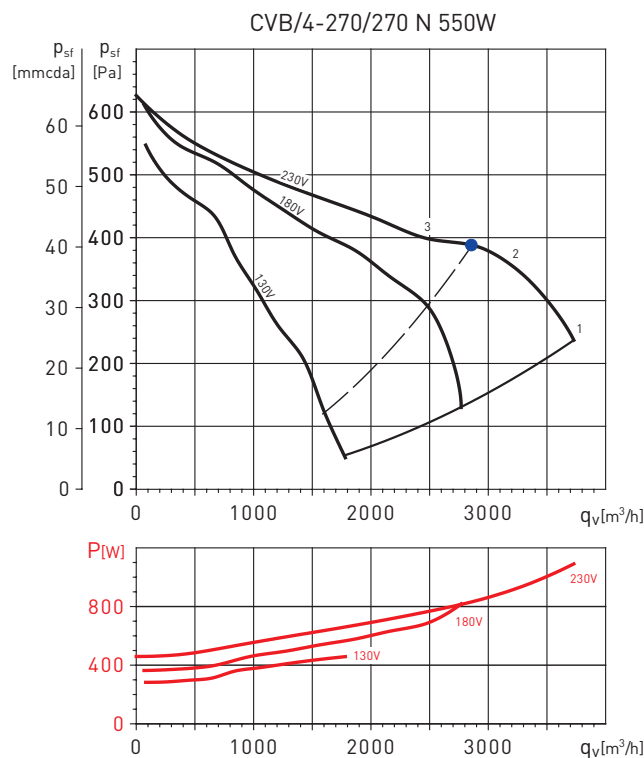
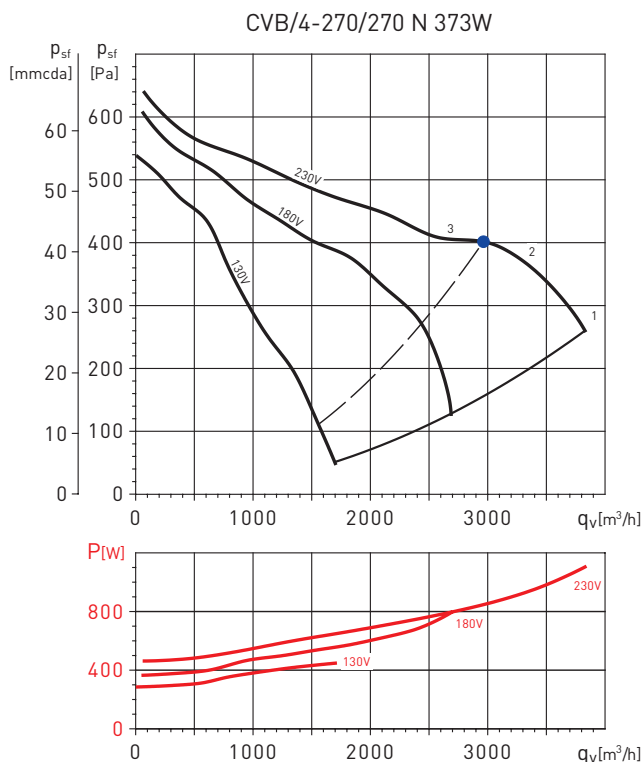

Espectros de potencia en dB(A)

Punto de trabajo	63	125	250	500	1.000	2.000	4.000	8.000	LwA	
1	Aspiración	49	58	67	66	67	65	60	50	73
	Descarga	49	58	68	74	77	75	71	63	81
	Radiado	49	55	60	60	57	52	45	36	65
2	Aspiración	48	57	66	65	66	64	59	49	72
	Descarga	48	57	67	73	76	74	70	62	80
	Radiado	48	54	59	59	56	51	44	35	64
3	Aspiración	47	56	65	64	65	63	58	48	71
	Descarga	47	56	66	72	75	73	69	61	79
	Radiado	47	53	58	58	55	50	43	34	63

Espectros de potencia en dB(A)

Punto de trabajo	63	125	250	500	1.000	2.000	4.000	8.000	LwA	
1	Aspiración	49	58	67	66	67	65	60	50	73
	Descarga	49	58	68	74	77	75	71	63	81
	Radiado	49	55	60	60	57	52	45	36	65
2	Aspiración	48	57	66	65	66	64	59	49	72
	Descarga	48	57	67	73	76	74	70	62	80
	Radiado	48	54	59	59	56	51	44	35	64
3	Aspiración	47	56	65	64	65	63	58	48	71
	Descarga	47	56	66	72	75	73	69	61	79
	Radiado	47	53	58	58	55	50	43	34	63

ACCESORIOS DE MONTAJE



MBE
Baterías eléctricas.

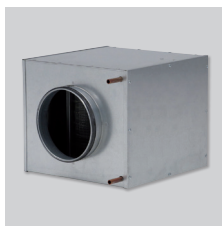

MBW
Baterías de agua caliente.



SIL
Atenuadores acústicos.



CBR
Bridas Rectangulares
Bridas que se atornillan en lugar de las bridas circulares estándar.

Modelo caja	Modelo CBR	Dimensiones CBR (mm)
CVB-180/180	CBR-180/180	233 X 222
CVB-240/240	CBR-240/240	300 X 260
CVB-270/200	CBR-270/200	265 X 289
CVB-270/270	CBR-270/270	334 X 289
CVB-320/240	CBR-320/240	309 X 341
CVB-320/320	CBR-320/320	395 X 341



CAC-N
Adaptaciones Circulares
Panel con brida circular que se atornilla en lugar de la brida rectangular, a la aspiración de la caja.

Modelo caja	Modelo CAC-N	Ø nominal CAC-N (mm)
CVB-180	CAC - 250 N	250
CVB-240	CAC - 355 N	355
CVB-270	CAC - 400 N	400
CVB / T-320	CAC - 500 N	500



CRC
Reducciones Circulares
Accesorios que permiten la conexión de un tubo circular de diámetro inferior al diámetro de la brida estándar.

Modelo caja	Modelo CRC		
CVB-180	CRC - 250/200	-	
CVB-240	CRC - 355/315	CRC - 355/250	
CVB-270	CRC - 400/355	CRC - 400/315	CRC - 400/250
CVB / T-320	CRC - 500/450	CRC - 500/400	CRC - 500/315



ACOPEL F400 N
Acoplamiento elástico circular.



KAD
Acoplamiento elástico rectangular de aspiración.

Modelo caja	Modelo KAD	Modelo ACOPEL F400 N	
		Impulsión	Aspiración+CAC-N
CVB-180	KAD-325x325	ACOPEL F400-250/160N	ACOPEL F400-250/160N
CVB-240	KAD-400x400	ACOPEL F400-355/160N	ACOPEL F400-355/160N
CVB-270	KAD-450x450	ACOPEL F400-400/160N	ACOPEL F400-400/160N
CVB/T-320	KAD-500x500	ACOPEL F400-500/160N	ACOPEL F400-500/160N



KSE
Soportes Elásticos
Antivibratorios de goma que permiten amortiguar las vibraciones y atenuar el nivel sonoro de la instalación.
(1KSE = 4 soportes en una bolsa)

Modelo caja	Modelo KSE
CVB-180	KSE - 45
CVB-240	KSE - 45
CVB-270	KSE - 45
CVB / T-320	KSE - 45



APC
Viseras de Descarga
Visera con malla para montar en la descarga (ver págs. gama accesorios montaje).

Modelo caja	Modelo APC	Ø nominal APC (mm)
CVB-180	APC-250	250
CVB-240	APC-355	355
CVB-270	APC-400	400
CVB/T-320	APC-500	500

ACCESORIOS DE MONTAJE

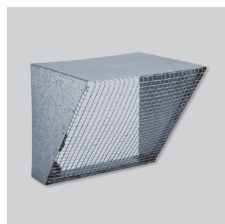

CVA
Visera de Aspiración
Viseras con malla para montar en la aspiración de las cajas.

Modelo	Modelo CVA
CVB-180	CVA-7
CVB-240	CVA-9
CVB-270	CVA-10
CVB/T-320	CVA-12

OPCIONES DE INSTALACIÓN DE LOS ACCESORIOS DE MONTAJE

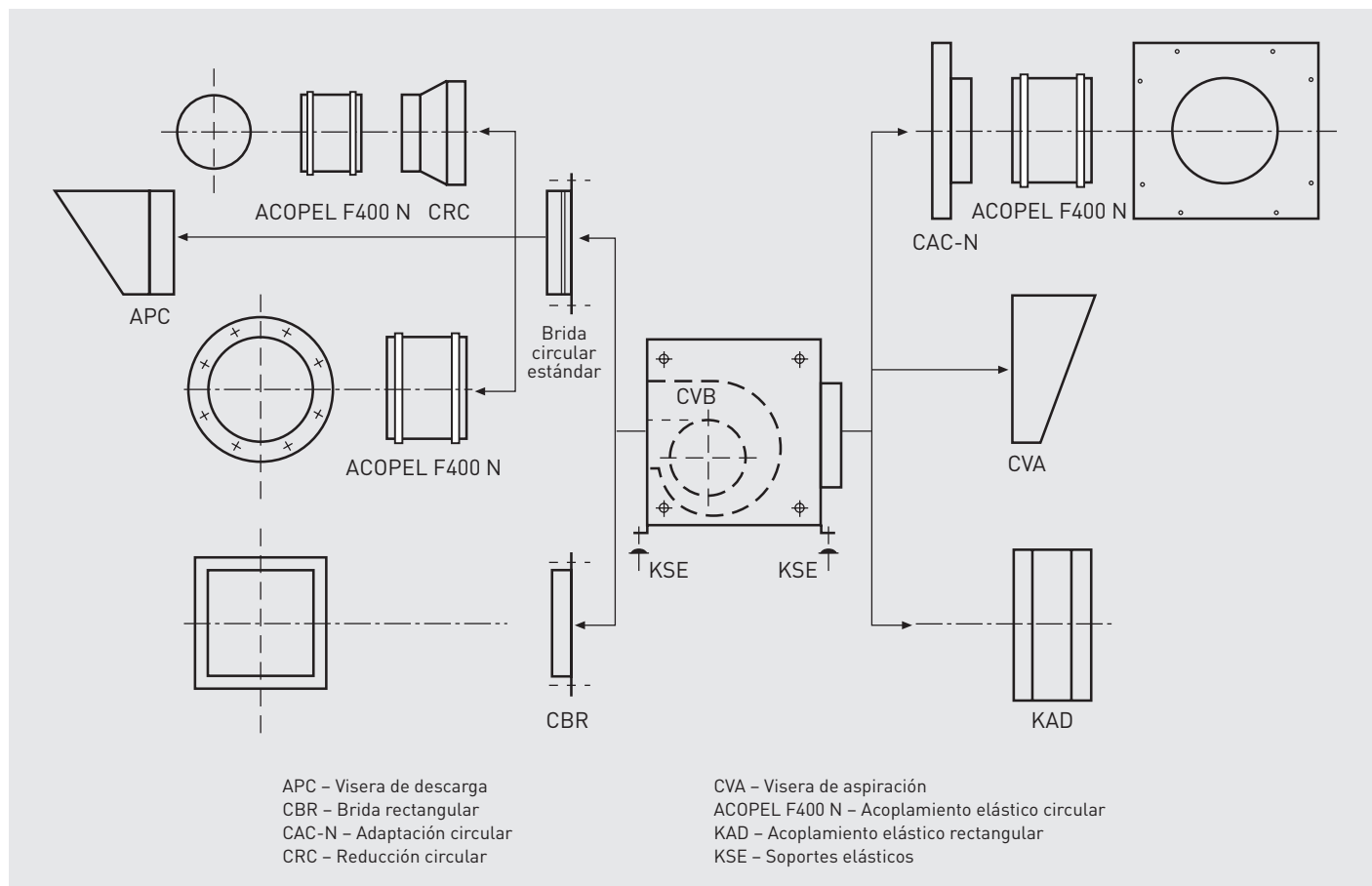

ACCESORIOS ELÉCTRICOS



REB
Reguladores electrónicos monofásicos.



RMB
Reguladores electromecánicos monofásicos.



INTERRUPTOR PARO/MARCHA



REB-5
Regulador de velocidad electrónico monofásico.



VFTM IP54
Convertidores de frecuencia para motores trifásicos de 0,37 a 15 kW.