



Multifunktionale Dachventilatoren zum Einsatz in gewerblichen Küchen und industriellen Prozessanwendungen, nur in Verbindung mit CAIB/T PRO-REG Zuluftgeräten.

Die Motoren sind vom Luftstrom getrennt und fremdbelüftet.

Rückwärts gekrümmte Radiallaufräder, mit energieeffizienten EC-Außenläufermotoren.

Grundplatte aus verzinkten Stahlblech und angeformter Einströmdüse

Haube aus Kunststoff, Vogelschutzgitter Aluminium mit Konstruktion mit Epoxid-Polyester-Beschichtung

Laufräder, freilaufende, rückwärts gekrümmte Radiallaufräder. Statisch und dynamisch ausgewuchtet gemäß ISO 1940 aus Stahlblech, verzinkt

EC-Motoren, Wirkklasse F, Schutzart IP 55 interne Thermokontakte, Motorbemessung Dauerbetrieb S1 Geschlossene Kugellager – wartungsfrei.

100% drehzahlregelbar über 0-10 V Signal.

TNVB ECOWATT ASR

Spannungsversorgung 1~ 230 V, 50/60 Hz

TNVT ECOWATT ASR

Spannungsversorgung 3~400 V, 50/60 Hz

Klemmenkasten mit Wartungsschalter.

Fördermitteltemperatur:

-20°C bis 120°C.

Das ASR-SYSTEM ermöglicht die Einrichtung eines gemeinsam geregelten ZU- und AB-Luftsystems für gewerbliche Küchen:

- Parametrierung von Zu- und Abluft, auch bei ungleichen Mengenverhältnissen (z.B. Unterdruck)
- Anzeige und Anpassung des aktuellen Volumenstromes
- Temperaturregelung zur Zuluft
- Komfort- und Entrauchungsbetrieb

NUR in Verbindung mit einem Zuluftgerät der CAIB / CAIT PRO-REG Serie

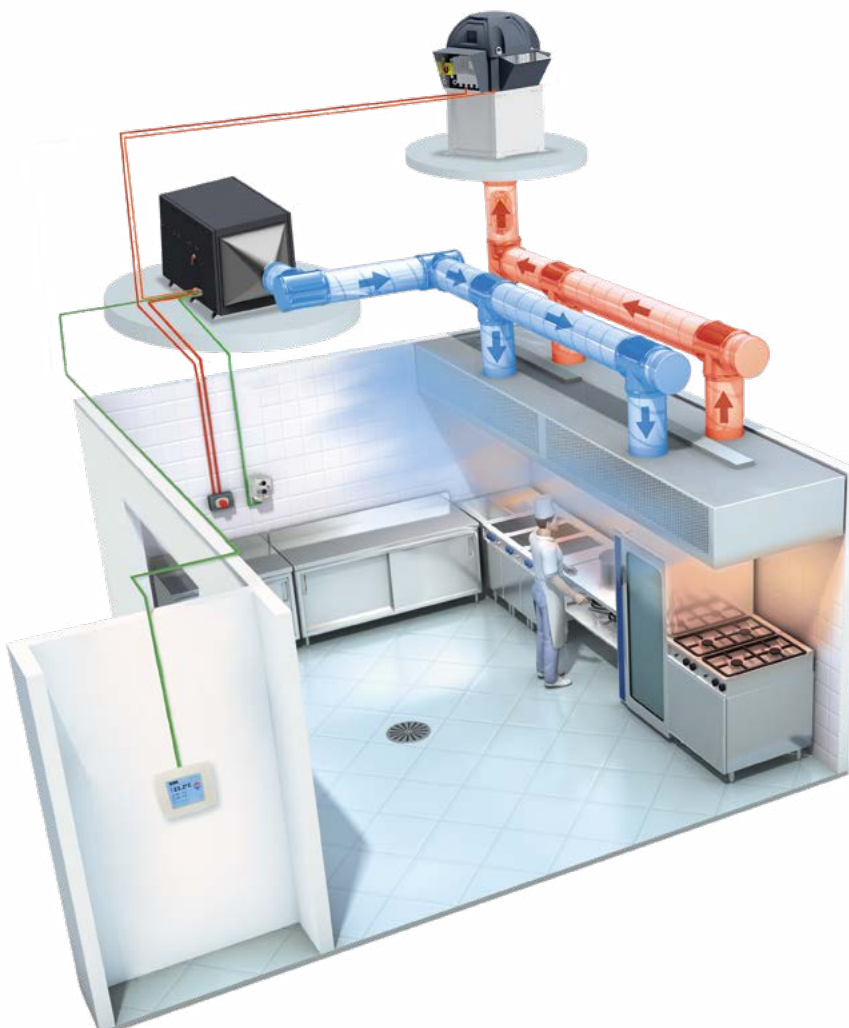

TECHNISCHE DATEN

Überprüfen Sie vor der Installation, ob die auf dem Typenschild angegebenen elektrischen Eigenschaften des Produkts (Spannung, Leistung, Frequenz usw.) mit denen der vorgesehenen Stromversorgung übereinstimmen.

Modell	Artikel Nr.	Drehzahl [min ⁻¹]	Leistungs- aufnahme max. [W]	Motor- strom [A]	Volumen- strom (freibl.) [m ³ /h]	Schalldruckpegel*		Gewicht [kg]
						saug- seitig [dB(A)]	druck- seitig [dB(A)]	
Wechselstrom 1~ 230V, 50/60 Hz, EC-Motor								
TNVB-355 ECOWATT ASR	5136954700	1.830	700	3,1	4.400	85	79	38
TNVB-400 ECOWATT ASR	5136955300	1.500	720	3,1	5.600	78	85	49
TNVB-450 ECOWATT ASR	5136955900	1.500	1.240	5,4	8.170	82	87	63
Drehstrom 3~ 400V, 50/60 Hz, EC-Motor								
TNVT-500 ECOWATT ASR	5136958300	1.500	1.700	3,5	10.460	85	88	94
TNVT-630 ECOWATT ASR	5136958900	1.180	3.160	7,0	15.130	84	90	116
TNVT-710 ECOWATT ASR	5136959500	1.250	5.910	12,4	25.100	92	97	179

ABMESSUNGEN (MM)

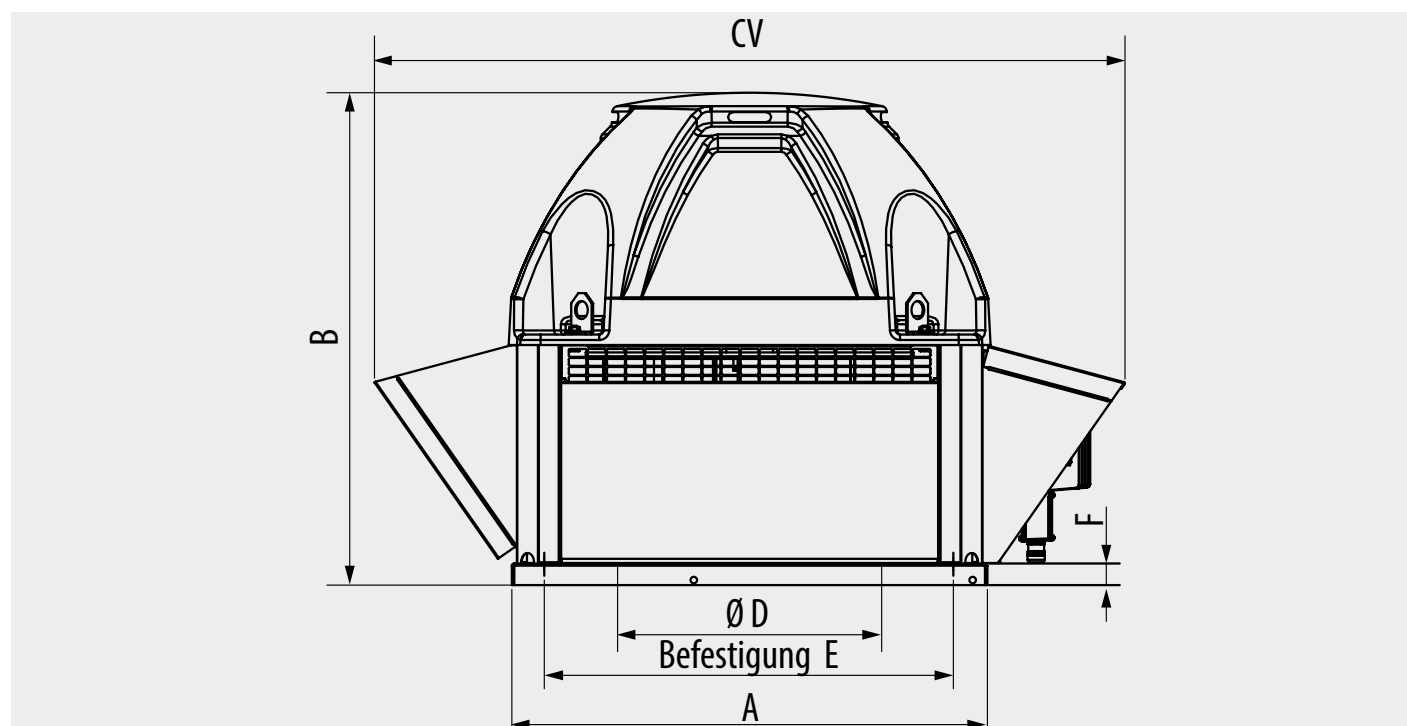

MODELL	A	B	CV	D	E	F
TNHB-355 ECOWATT ASR	540	570	901	289.1	450	30
TNHB-400 ECOWATT ASR	540	609	926	325.8	450	30
TNHB-450 ECOWATT ASR	660	684	1051	366.5	570	30
TNHT-500 ECOWATT ASR	660	700	1070	407.3	570	30
TNHT-630 ECOWATT ASR	800	805	1279	513.1	668	30
TNHT-710 ECOWATT ASR	946	1089	1489	577.9	830	40

LEISTUNGSKURVEN - AKUSTISCHE EIGENSCHAFTEN

- q_v : Volumenstrom in m^3/h
- p_{sf} : Statischer Druck in Pa
- P: Eingangsleistung in W

- SFP: Specific fan power in $W/m^3/s$ (blaue Kurven)
- Leistungsdaten gemäß ISO 5801 und AMCA 210-99 Standards

TNVB-355 ECOWATT ASR

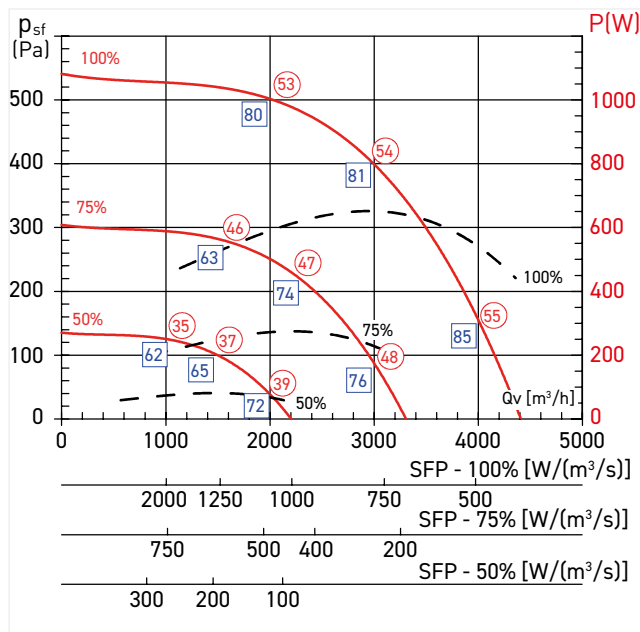

- (1) Schalldruckpegel in 6 m Abstand, Freifeld Q = 2 (Halbkugel)
- (1) Schallleistungspegel im saugseitigen Anschlussrohr

TNVB-400 ECOWATT ASR

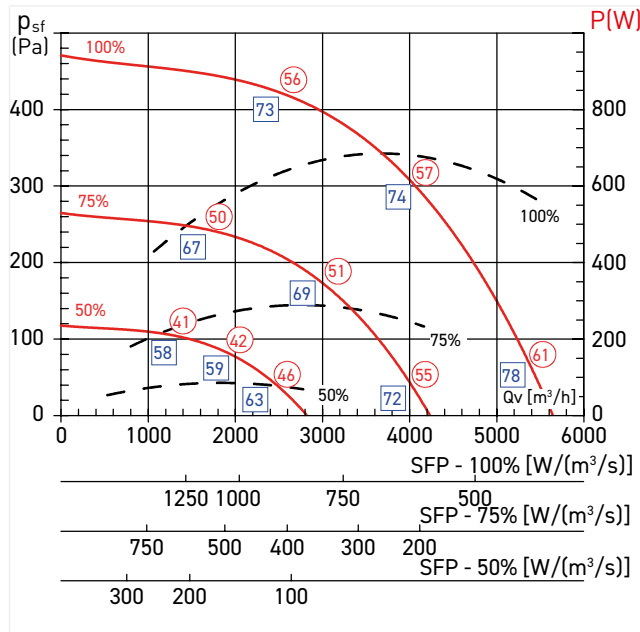

- (1) Schalldruckpegel in 6 m Abstand, Freifeld Q = 2 (Halbkugel)
- (1) Schallleistungspegel im saugseitigen Anschlussrohr

Betriebspunkt \ Hz		Ges	63	125	250	500	1000	2000	4000	8000	
100%	LWA Saugseitig	1	85	77	74	83	82	77	78	78	75
		2	55	57	50	56	54	48	48	46	38
	LWA Druckseitig	1	81	76	73	81	80	76	74	70	61
		2	54	57	49	55	53	46	46	42	36
	LWA Abstrahlung	1	80	80	78	82	79	75	72	68	60
		2	53	57	53	55	52	46	45	40	34
75%	LWA Saugseitig	1	76	67	76	73	73	69	69	64	54
		2	48	35	47	48	46	40	41	36	29
	LWA Druckseitig	1	74	66	74	72	72	70	67	61	52
		2	47	36	47	46	46	39	39	33	26
	LWA Abstrahlung	1	63	60	63	62	61	58	55	49	40
		2	46	41	48	45	46	38	37	31	24
50%	LWA Saugseitig	1	72	58	66	65	63	71	59	51	40
		2	39	33	41	39	37	32	31	24	16
	LWA Druckseitig	1	65	57	65	64	65	59	54	47	37
		2	37	31	40	37	36	30	27	20	12
	LWA Abstrahlung	1	62	61	66	63	61	57	52	45	35
		2	35	35	39	37	35	27	25	18	10

Betriebspunkt \ Hz		Ges	63	125	250	500	1000	2000	4000	8000	
100%	LWA Saugseitig	1	78	62	77	73	67	67	75	71	61
		2	61	44	59	55	53	53	57	53	42
	LWA Druckseitig	1	74	69	75	74	68	67	69	65	58
		2	57	43	56	52	50	50	53	48	40
	LWA Abstrahlung	1	73	81	82	76	71	66	64	59	55
		2	56	53	62	56	52	51	49	44	38
75%	LWA Saugseitig	1	72	56	71	67	61	61	69	65	55
		2	55	38	53	49	47	47	51	47	36
	LWA Druckseitig	1	69	64	70	69	63	62	64	60	53
		2	51	37	50	47	44	44	47	43	34
	LWA Abstrahlung	1	67	75	76	70	65	60	58	53	49
		2	50	47	56	50	46	45	43	38	32
50%	LWA Saugseitig	1	63	47	62	58	52	52	60	56	46
		2	46	29	44	40	38	38	42	38	27
	LWA Druckseitig	1	59	54	60	59	53	52	54	50	43
		2	42	28	41	37	35	35	38	33	25
	LWA Abstrahlung	1	58	66	67	61	56	51	49	44	40
		2	41	38	47	41	37	36	34	29	23

Nr. 1: Abgestrahlter Schallleistungspegel Lw (dB) im Ansaugkanal nach EN ISO 5136.
Nr. 2: Abgestrahlter Schallleistungspegel Lw (dB) im Freien nach EN ISO 3746.

Nr. 1: Abgestrahlter Schallleistungspegel Lw (dB) im Ansaugkanal nach EN ISO 5136.
Nr. 2: Abgestrahlter Schallleistungspegel Lw (dB) im Freien nach EN ISO 3746.

LEISTUNGSKURVEN - AKUSTISCHE EIGENSCHAFTEN

- q_v : Volumenstrom in m^3/h
- p_{sf} : Statischer Druck in Pa
- P: Eingangsleistung in W

- SFP: Specific fan power in $W/m^3/s$ (blaue Kurven)
- Leistungsdaten gemäß ISO 5801 und AMCA 210-99 Standards

TNVB-450 ECOWATT ASR

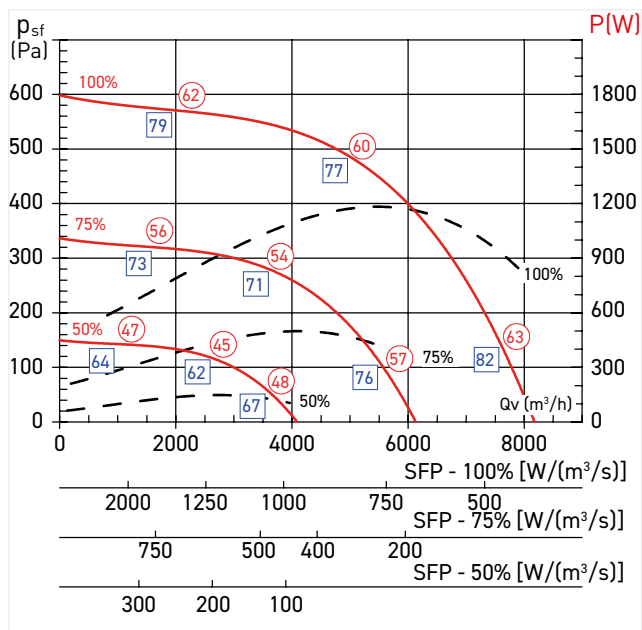

- (1) Schalldruckpegel in 6 m Abstand, Freifeld Q = 2 (Halbkugel)
- (1) Schallleistungspegel im saugseitigen Anschlussrohr

TNVT-500 ECOWATT ASR

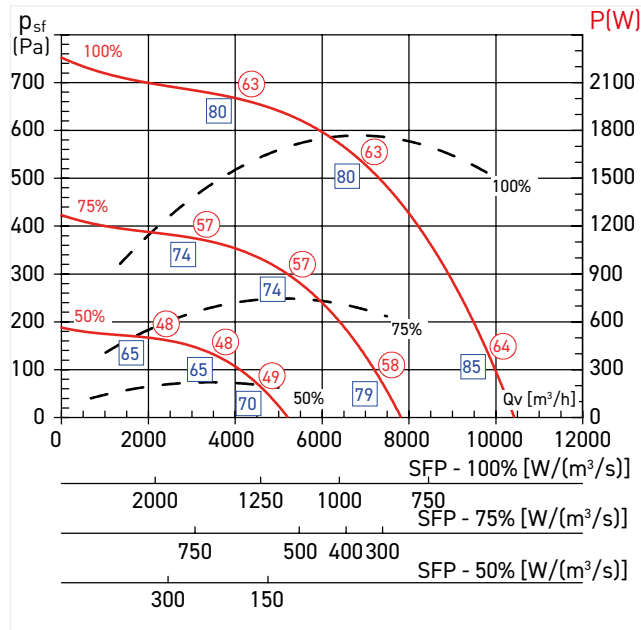

- (1) Schalldruckpegel in 6 m Abstand, Freifeld Q = 2 (Halbkugel)
- (1) Schallleistungspegel im saugseitigen Anschlussrohr

Betriebspunkt \ Hz		Ges	63	125	250	500	1000	2000	4000	8000	
100%	LWA Saugseitig	1	82	65	80	76	71	70	78	75	65
		2	63	45	62	60	57	56	57	54	46
	LWA Druckseitig	1	77	72	79	77	71	70	72	68	62
		2	60	49	61	58	55	54	53	50	43
	LWA Abstrahlung	1	79	87	88	82	77	71	70	65	61
		2	62	65	67	62	59	57	53	47	42
75%	LWA Saugseitig	1	76	59	74	70	65	64	72	69	59
		2	57	39	56	54	51	50	51	48	40
	LWA Druckseitig	1	71	66	73	71	65	64	66	62	56
		2	54	43	55	52	49	48	47	44	37
	LWA Abstrahlung	1	73	81	82	76	71	65	64	59	55
		2	56	59	61	56	53	51	47	41	36
50%	LWA Saugseitig	1	67	50	65	61	56	55	63	60	50
		2	48	30	47	45	42	41	42	39	31
	LWA Druckseitig	1	62	57	64	62	56	55	57	53	47
		2	45	34	46	43	40	39	38	35	28
	LWA Abstrahlung	1	64	72	73	67	62	56	55	50	46
		2	47	50	52	47	44	42	38	32	27

Betriebspunkt \ Hz		Ges	63	125	250	500	1000	2000	4000	8000	
100%	LWA Saugseitig	1	85	70	84	82	75	75	81	73	66
		2	64	51	66	64	61	59	57	55	47
	LWA Druckseitig	1	80	67	82	81	73	74	75	71	65
		2	63	50	66	63	59	58	55	51	46
	LWA Abstrahlung	1	80	81	88	84	75	74	72	68	63
		2	63	60	68	65	60	58	55	50	45
75%	LWA Saugseitig	1	79	64	78	76	69	69	75	67	60
		2	58	45	60	58	55	53	51	49	41
	LWA Druckseitig	1	74	61	76	75	67	68	69	65	59
		2	57	44	60	57	53	52	49	46	40
	LWA Abstrahlung	1	74	75	82	78	69	68	66	62	57
		2	57	54	62	59	54	52	49	44	39
50%	LWA Saugseitig	1	70	55	69	67	60	60	66	58	51
		2	49	36	51	49	46	44	42	40	32
	LWA Druckseitig	1	65	52	67	65	58	59	60	55	50
		2	48	35	51	48	44	43	40	36	31
	LWA Abstrahlung	1	65	66	73	69	60	59	57	53	48
		2	48	45	53	50	45	43	40	35	30

Nr. 1: Abgestrahlter Schallleistungspegel L_w (dB) im Ansaugkanal nach EN ISO 5136.
 Nr. 2: Abgestrahlter Schallleistungspegel L_w (dB) im Freien nach EN ISO 3746.

Nr. 1: Abgestrahlter Schallleistungspegel L_w (dB) im Ansaugkanal nach EN ISO 5136.
 Nr. 2: Abgestrahlter Schallleistungspegel L_w (dB) im Freien nach EN ISO 3746.

LEISTUNGSKURVEN - AKUSTISCHE EIGENSCHAFTEN

- q_v : Volumenstrom in m^3/h
- p_{st} : Statischer Druck in Pa
- P: Eingangsleistung in W

- SFP: Specific fan power in $W/m^3/s$ (blaue Kurven)
- Leistungsdaten gemäß ISO 5801 und AMCA 210-99 Standards

TNVT-630 ECOWATT ASR

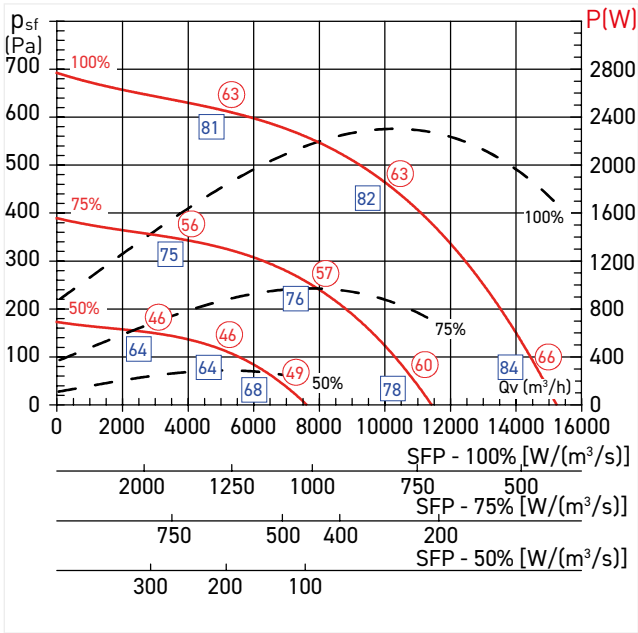

TNVT-710 ECOWATT ASR

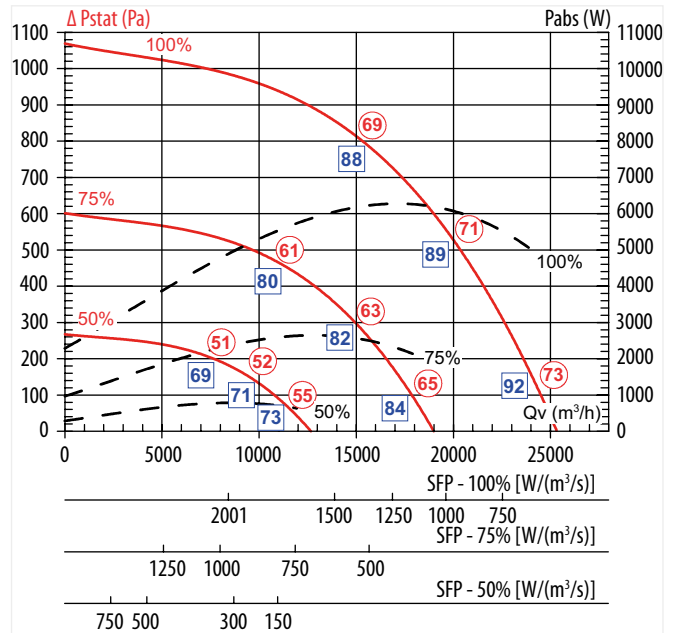

(1) Schallleistungspegel L_w (dB) im Ansaugkanal nach EN ISO 5136.
(2) Schallleistungspegel L_w (dB) im Freien nach EN ISO 3746.

(1) Schallleistungspegel L_w (dB) im Ansaugkanal nach EN ISO 5136.
(2) Schallleistungspegel L_w (dB) im Freien nach EN ISO 3746.

Betriebspunkt \ Hz		Ges	63	125	250	500	1000	2000	4000	8000	
100%	LWA Saugseitig	1	84	75	87	84	78	77	75	67	
		2	66	55	69	65	62	60	58	55	47
	LWA Druckseitig	1	82	73	81	83	76	78	75	69	64
		2	63	52	68	63	60	59	56	50	44
	LWA Abstrahlung	1	81	83	86	85	77	76	72	66	62
		2	63	62	68	64	61	58	54	49	43
75%	LWA Saugseitig	1	78	72	84	79	71	72	72	66	60
		2	60	53	64	60	57	55	52	46	39
	LWA Druckseitig	1	76	71	80	77	70	71	67	62	57
		2	57	50	62	58	54	53	48	42	36
	LWA Abstrahlung	1	75	79	82	79	70	69	65	60	54
		2	56	57	61	58	54	51	46	41	35
50%	LWA Saugseitig	1	68	75	69	68	61	63	60	54	51
		2	49	53	49	50	47	44	40	34	31
	LWA Druckseitig	1	64	71	66	67	59	58	54	47	49
		2	46	50	46	48	44	40	35	28	29
	LWA Abstrahlung	1	64	71	69	68	59	58	53	47	50
		2	46	50	48	48	44	40	35	30	30

Betriebspunkt \ Hz		Ges	63	125	250	500	1000	2000	4000	8000	
100%	LWA Saugseitig	1	92	82	97	93	85	86	87	79	75
		2	73	61	76	72	69	68	66	58	52
	LWA Druckseitig	1	89	78	96	91	83	84	81	75	70
		2	71	59	74	71	68	67	63	56	50
	LWA Abstrahlung	1	88	79	94	90	82	83	79	74	69
		2	69	59	73	70	66	65	61	55	49
75%	LWA Saugseitig	1	84	78	92	89	78	79	76	69	63
		2	65	58	69	67	62	60	57	49	43
	LWA Druckseitig	1	82	77	91	86	76	77	73	67	61
		2	63	55	67	65	60	58	54	47	41
	LWA Abstrahlung	1	80	78	89	85	75	75	70	65	60
		2	61	55	66	64	58	57	52	46	40
50%	LWA Saugseitig	1	73	86	79	75	67	69	63	57	51
		2	55	61	59	56	51	51	44	37	33
	LWA Druckseitig	1	71	84	78	74	65	66	61	55	50
		2	52	59	58	54	49	48	41	35	31
	LWA Abstrahlung	1	69	84	76	72	64	64	58	53	47
		2	51	57	57	52	47	46	40	34	30

Nr. 1: Abgestrahlter Schallleistungspegel L_w (dB) im Ansaugkanal nach EN ISO 5136.
Nr. 2: Abgestrahlter Schallleistungspegel L_w (dB) im Freien nach EN ISO 3746.

Nr. 1: Abgestrahlter Schallleistungspegel L_w (dB) im Ansaugkanal nach EN ISO 5136.
Nr. 2: Abgestrahlter Schallleistungspegel L_w (dB) im Freien nach EN ISO 3746.

ANSCHLUSSSCHALTBILD

Abluftventilator mit ASR Vorbereitung

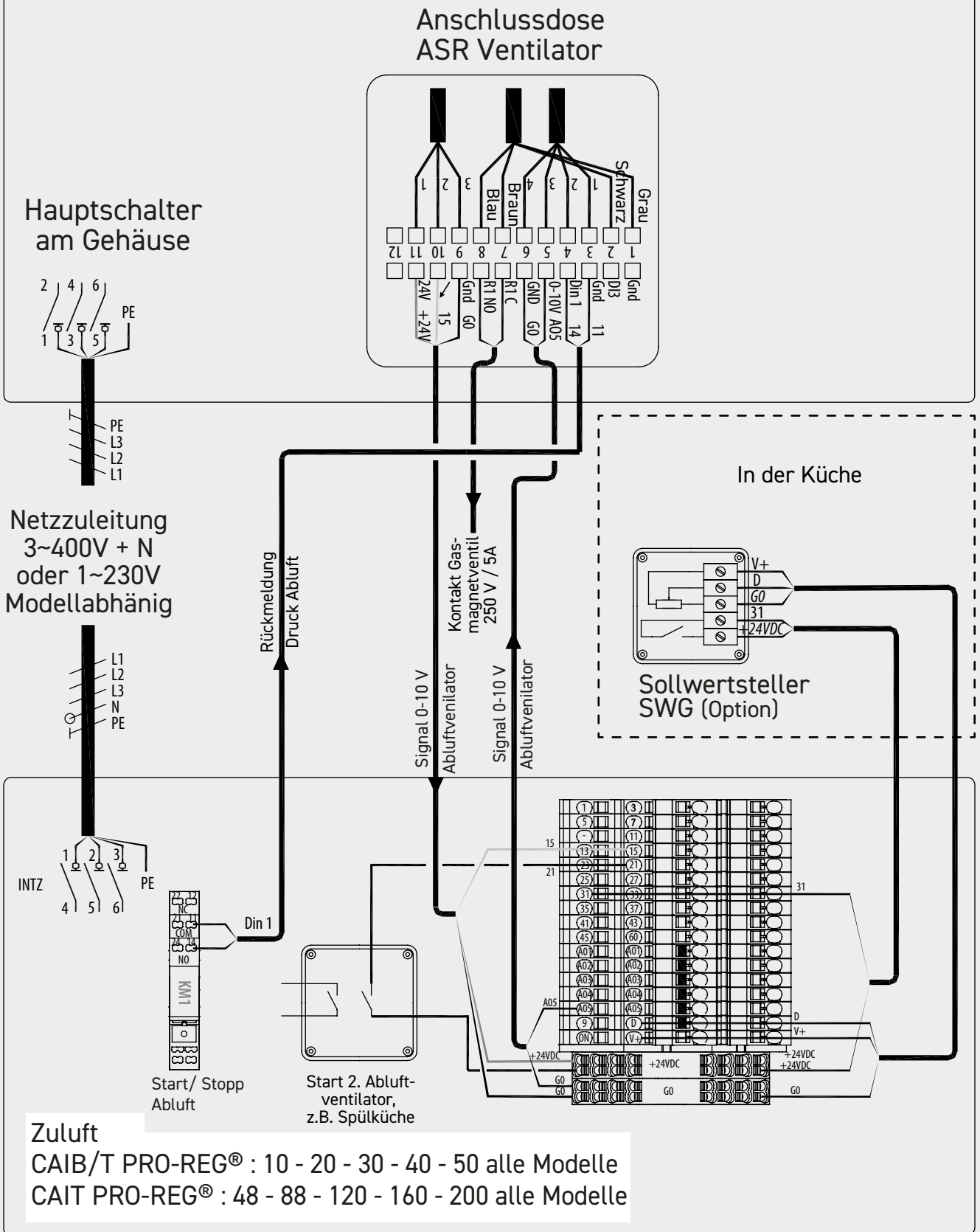

MONTAGE ZUBEHÖR

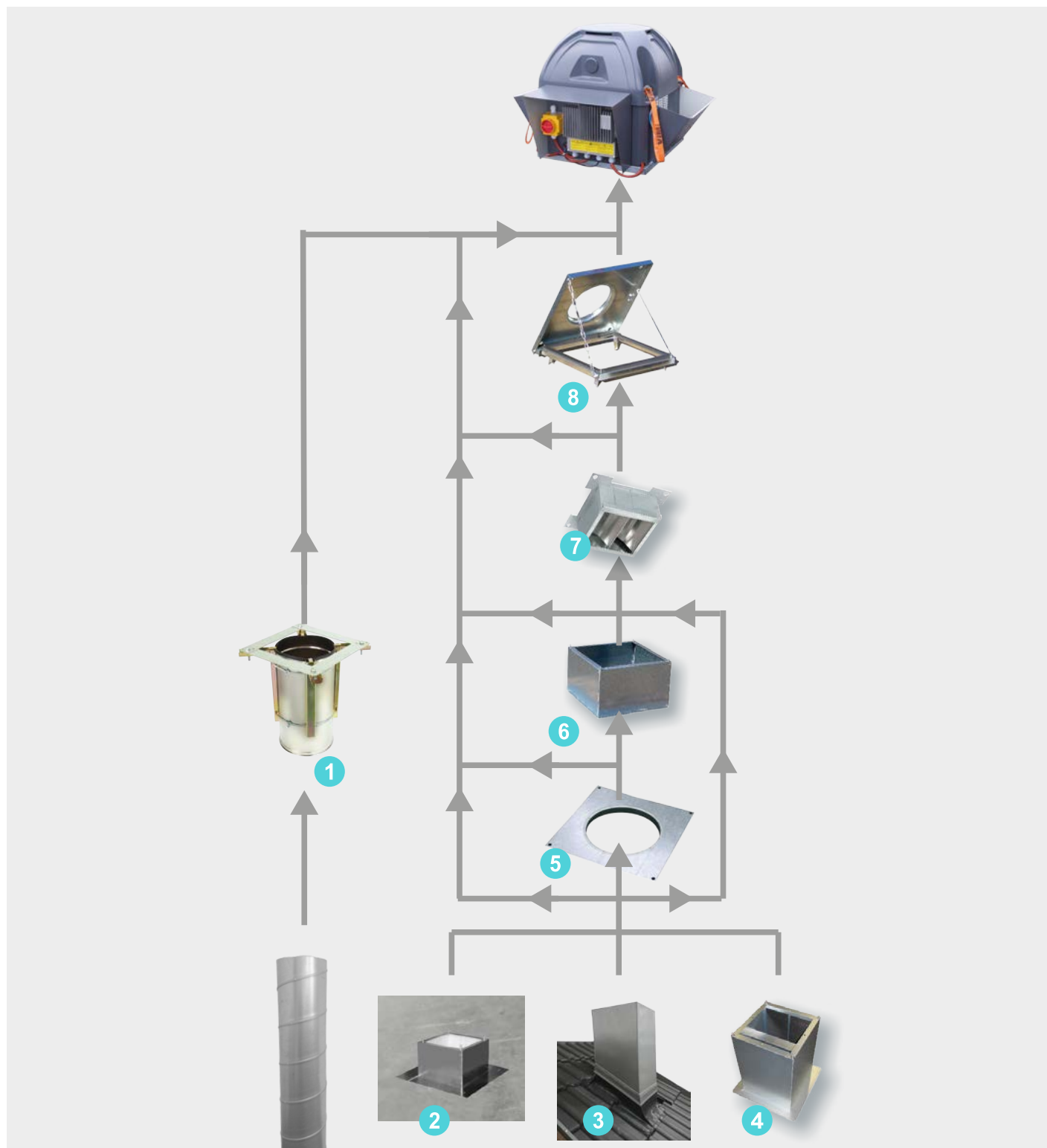

Modell	Adapter-Satz 1	Dachsocket 2	Schrägdach- socket 3	Socket- schall- dämpfer 4	Anschluss- platte 5	Socketver- längerung 6	Verschluss- klappe 7	Kipprahmen 8	Elastische Verbindung
TNHB-355 ECOWATT VAV	JCC-560	ACH-2-500 ISO	ACI-2-XX° ISO	ACHA-2-800	AJPA-2	ARC-2-200	AJCA-2	KB-2	KAA-355
TNHB-400 ECOWATT VAV	JCC-560	ACH-2-500 ISO	ACI-2-XX° ISO	ACHA-2-800	AJPA-2	ARC-2-200	AJCA-2	KB-2	KAA-355
TNHB-450 ECOWATT VAV	—	ACH-3-500 ISO	ACI-3-XX° ISO	ACHA-3-800	AJPA-3	ARC-3-200	AJCA-3	KB-3	KAA-500

MONTAGE ZUBEHÖR



JCC
Adapter-Satz
zur direkten Montage von Dachventilatoren auf Lüftungsrohre
- Stahlblech, verzinkt

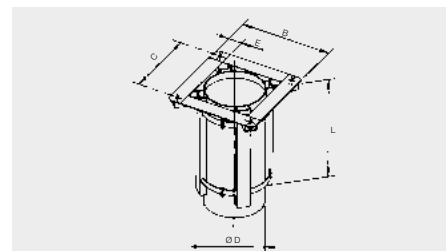

Modell	Artikel Nr.	Ø B	Ø C	Ø D	E	L
JCC-560	5136859500	520	450	355	70	350

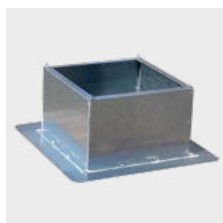

ACH ISO
Flachdachsockel
Standard-Bauhöhe 500 mm.
Thermisch/akustisch isoliert,
Komplett mit Montagezubehör und Dichtung, aus verzinktem Stahlblech.

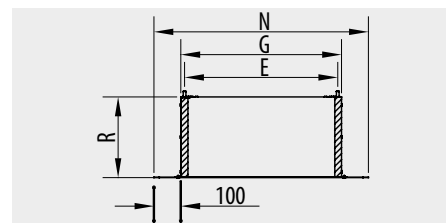

Modell	Artikel Nr.	E	G	N	R	[kg]
ACH-2-500 ISO	5136965400	450	478	678	500	15,5
ACH-3-500 ISO	5136965600	570	598	798	500	19,0
ACH-4-500 ISO	5136965800	668	698	898	500	29,5
ACH-5-500 ISO	5136966000	830	866	1066	500	37,0

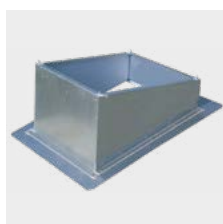

ACI ISO
Schrägdachsockel
Für Schrägdachmontage mit Dachneigung von 5° bis 45° (in 5° Schritten)
Thermisch/akustisch isoliert,
Komplett mit Montagezubehör und Dichtung, aus verzinktem Stahlblech.

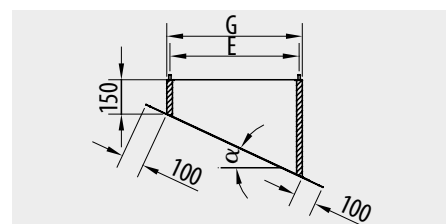

Modell	Artikel Nr.	E	G	Gewicht [kg] bei Dachschräge										
				5°	10°	15°	20°	25°	30°	35°	40°	45°		
ACI-2-XX° ISO	L012800065	450	478	8,7	8,7	9,2	9,8	10,3	11,2	12,0	12,9	13,9		
ACI-3-XX° ISO	L012800066	570	598	11	11,0	11,9	12,7	13,7	14,8	16,0	17,3	19,0		
ACI-4-XX° ISO	L012800067	668	698	17,4	17,4	18,9	20,2	22,3	24,2	26,3	28,7	31,6		
ACI-5-XX° ISO	L012800068	830	866	22,4	22,4	24,7	27,0	29,6	32,4	35,6	39,3	43,5		

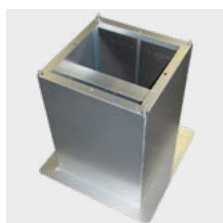

ACHA
Sockelschalldämpfer
zur saugseitigen Reduzierung des Geräuschpegels.
Standard-Bauhöhe 800 mm.
Thermisch/akustisch isoliert,
Komplett mit Montagezubehör und Dichtung, aus verzinktem Stahlblech.

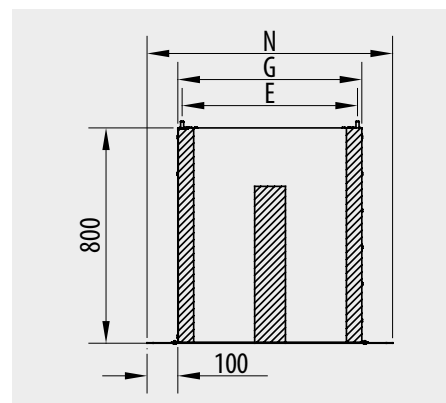

Modell	Artikel Nr.	E	G	N	R	[kg]
ACHA-2-800	5136963400	450	478	678	500	34,0
ACHA-3-800	5136963500	570	598	798	500	51,0
ACHA-4-800	5136963600	668	698	898	500	65,5
ACHA-5-800	5136963700	830	866	1066	500	90,5

MONTAGE ZUBEHÖR

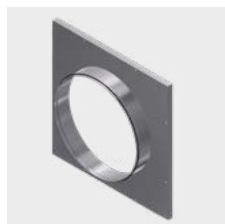

AJPA

Anschlussplatte

Adapter-Platte zur Montage an,
aus verzinktem Stahlblech.

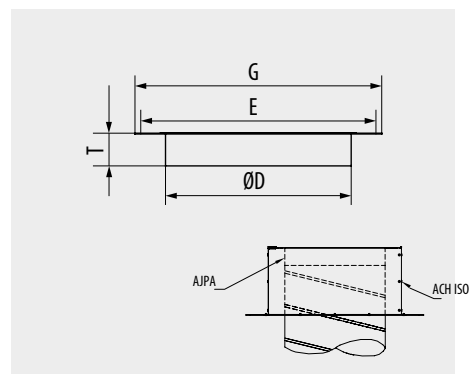

Modell	Artikel Nr.	E	G	T	ØD	[kg]
AJPA-2 D355	5136961800	450	478	65	355	1,9
AJPA-3 D500	5136962300	570	598	80	500	3,2
AJPA-4 D500	5136962600	668	698	80	500	5,2
AJPA-5 D560	5136962900	830	866	80	560	12,5



ARC

Sockelverlängerung

Standard-Bauhöhe 200 mm.
Thermisch/akustisch isoliert.
Adapter um die Anschlussplatte und
Verschlussklappe zu montieren.

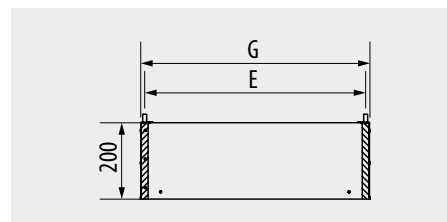

Modell	Artikel Nr.	E	G	[kg]
ARC-2-200	5136978000	450	478	6,2
ARC-3-200	5136978100	570	598	10,5
ARC-4-200	5136978200	668	698	12,2
ARC-5-200	5136978300	830	866	15,0



AJCA

Verschlussklappe

Zur Montage im Sockel, bzw. der
Sockelverlängerung.

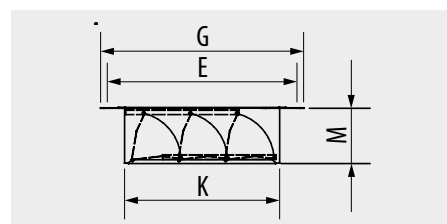

Modell	Artikel Nr.	E	G	M	K	[kg]
AJCA-2	5136960300	450	478	145	400	5,0
AJCA-3	5136960400	570	598	170	490	6,0
AJCA-4	5136960500	668	698	170	605	8,0
AJCA-5	5136960600	830	866	190	730	11,0

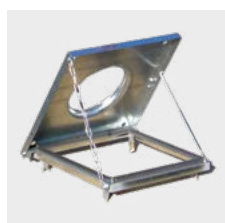

KB

Kiprahmen

Zur einfachen Revision und Reinigung von
Laufrad und Einströmdüse.
Für Dachsocket, aus verzinktem
Stahlblech.
Komplett mit Schrauben, Dichtung und
Stützstange

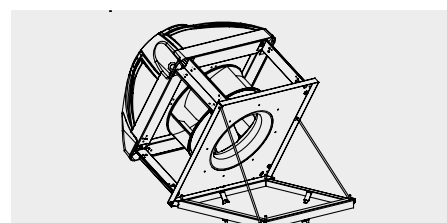

Modell	Artikel Nr.	[kg]
KB-2	5136978600	2,0
KB-2	5136978600	2,5
KB-3	5136978700	
KB-4	5136978800	