



# DOME0 210 RD

## VMC double flux haut rendement



# Sommaire

1. Information générale
2. Information technique
3. Mise en œuvre
4. Caractéristiques et raccordements électriques
5. Contrôle du DOMEO
6. Mise en route du DOMEO
7. Maintenance
8. Traitement des déchets

## L'emballage contient:

1. DOMEO 210 RD x 1
2. Télécommande RF par radiofréquence x 1
3. Console de programmation x 1
4. Support mural x 1
5. Tuyaux d'évacuation des condensats x 2
6. Raccord d'évacuation des condensats pour maison climatisée x 1
7. Presse-étoupe M16 x 1
8. Fiche 3 connexions x 1
9. Notice x 1



# 1- INFORMATION GÉNÉRALE

## 1.1 - Introduction

Ce manuel est destiné à l'utilisation du DOMEO et ses périphériques (réseau, bouches, régulateurs, ). Il a pour but d'apporter un maximum de clarté et de sécurité pendant le dimensionnement, l'installation et toute la durée d'utilisation.

Les produits étant en constante évolution, Soler & Palau se réserve le droit de modifier ce manuel sans préavis.

## 1.2 - Garantie et responsabilité civile

### Garantie

Le récupérateur de chaleur DOMEO possède une garantie de trois ans à partir de la date d'achat. Cette garantie comprend la livraison gratuite des pièces de rechange.

### **La garantie ne couvre pas :**

Les frais de montage et démontage

Les défauts qui, selon Soler & Palau, sont dus à une mauvaise installation, manipulation, une négligence ou un accident.

Les défauts qui apparaissent suite à une manipulation ou une réparation réalisée par une tierce personne sans l'autorisation de Soler & Palau.

Pour renvoyer une pièce défectueuse, l'utilisateur doit prendre contact avec son installateur.

### Responsabilité civile

Le DOMEO est conçu pour des systèmes de ventilation permettant le renouvellement d'air des logements individuels. Soler & Palau n'est pas responsable des dommages provoqués par :

- Une utilisation inappropriée,
- L'usure normale des composants,
- La non observation des instructions de ce manuel quant à la sécurité, l'utilisation et à la mise en œuvre,
- L'utilisation de pièces non livrées par Soler & Palau.

## 1.3 - Sécurité

### Normes générales de sécurité

Après l'installation, il ne doit y avoir aucun risque pour la sécurité, la santé et l'environnement conformément aux directives de la CE. Ceci est aussi valable pour les autres produits utilisés dans l'installation.

Les indications générales suivantes sont importantes :

Suivre les instructions de sécurité afin d'éviter tout dommage sur les moto-ventilateurs et les personnes

Les caractéristiques techniques de ce manuel ne peuvent être modifiées

Les moto-ventilateurs ne peuvent pas être modifiés

Les moto-ventilateurs doivent être alimentés en courant alternatif monophasé de 230 V / 50 Hz

Pour que l'installation soit conforme aux directives CE, le DOMEO doit être raccordée au réseau électrique selon les normes en vigueur.

L'appareil doit être monté de telle façon, qu'en conditions normales de fonctionnement, il n'existe aucun risque de contact avec les parties en mouvement et sous tension.

Le DOMEO satisfait aux réglementations relatives aux appareils électriques.

Avant d'intervenir, prendre toujours soin de laisser l'appareil hors tension.

Utiliser des outils adaptés.

Utiliser l'appareil seulement pour l'usage auquel il est destiné



## 2 – INFORMATION TECHNIQUE

### 2.1 - Définition générale

Le DOMEO assure une ventilation optimale du logement avec une récupération énergétique maximale. Il extrait l'air par les pièces techniques (Salle(s) de bains, WC, cuisine et salle(s) d'eau) et introduit l'air neuf par les pièces principales (Séjour, chambre(s), bureau, ...).

Les flux d'air, neuf et extrait, sont séparés et filtrés. Seules les calories sont transférées à l'air neuf introduit. Grâce à l'échangeur haute efficacité de le DOMEO le rendement peut atteindre 92 %.

De la condensation se forme lors de l'échange, celle-ci est récupérée dans le bac à condensats et doit être raccordé vers le réseau des eaux usées. Le DOMEO est pourvu d'un double système d'évacuation de condensats permettant une utilisation en hiver et en été dans les maisons climatisées .

En évitant l'échangeur, le système de By-pass 100% du DOMEO permet l'introduction de l'air frais nocturne sans qu'il ne soit réchauffé au contact de l'air chaud accumulé dans la maison durant la journée. Ce système fonctionne automatiquement ou peut être forcé manuellement (voir chapitre 5.1 a).

### 2.2 - Description

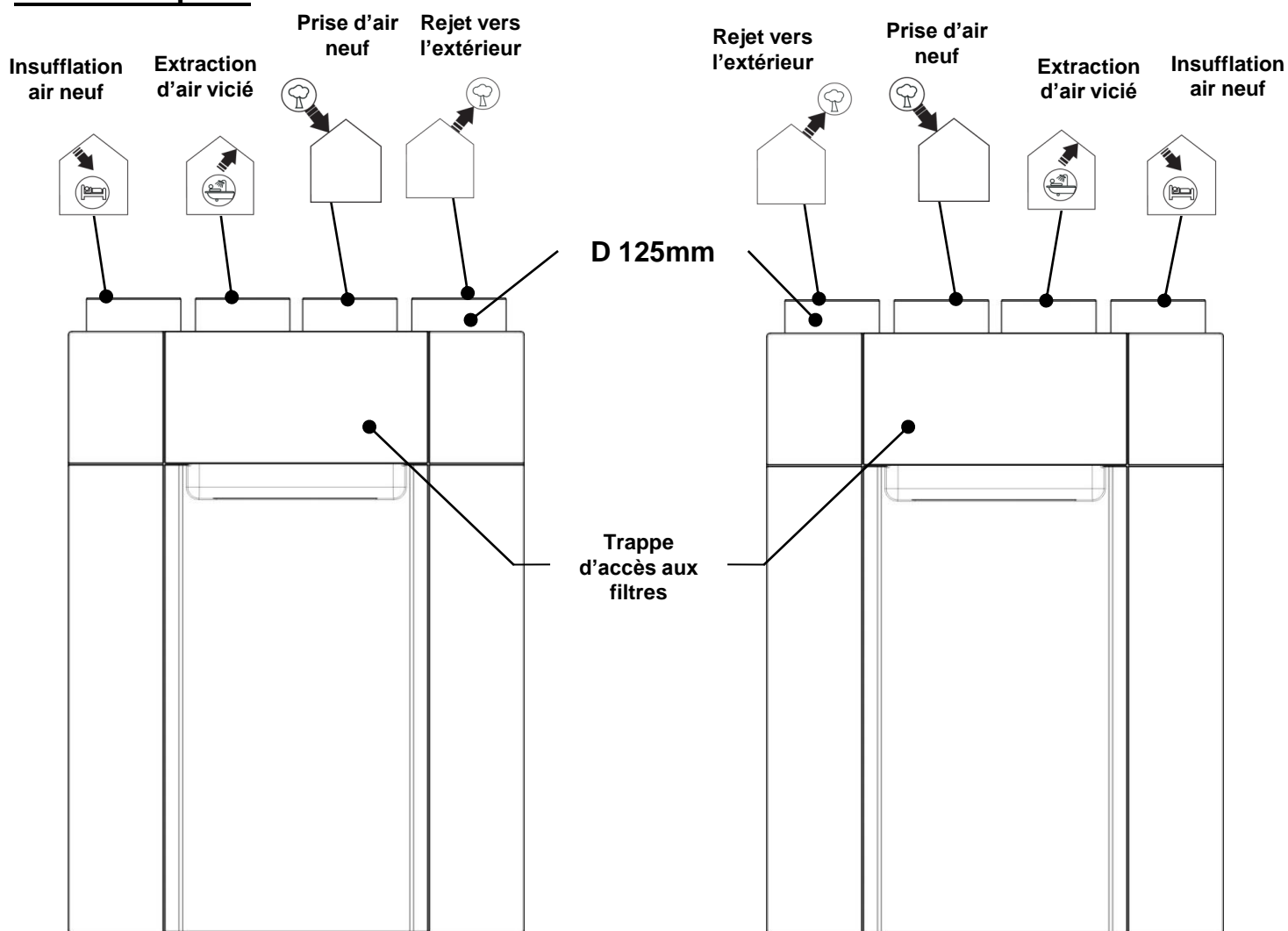

**Configuration  
Type A  
(Montage d'usine)**

**Configuration  
Type B**

**Avec le DOMEO vous avez la possibilité de choisir le sens de raccordement des conduits.**

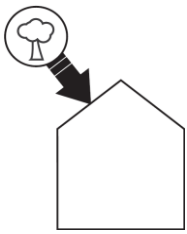

### Prise d'air neuf:

Sur ce piquage vient se raccorder le conduit d'amenée d'air neuf provenant de l'extérieur.

Veillez à positionner la prise d'air neuf (murale ou toiture) à une distance suffisante de toute zone à forte pollution (Arbre, rejet d'appareil de combustion, route, ...).

Ce conduit doit être isolé thermiquement et hermétique pour éviter la condensation du côté extérieur et intérieur du conduit. 

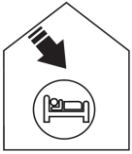

### Insufflation d'air neuf dans le logement:

Sur ce piquage vient se raccorder le conduit d'insufflation d'air neuf réchauffé vers le logement.

Pour éviter les pertes thermiques, il est conseillé d'utiliser des conduits isolés ou de les passer dans le volume chauffé.



### Extraction de l'air du logement:

Sur ce piquage vient se raccorder le conduit d'extraction d'air du logement.

Pour éviter les pertes thermiques et afin d'optimiser au mieux le rendement de votre installation, il est conseillé d'utiliser des conduits isolés ou de les passer dans le volume chauffé.

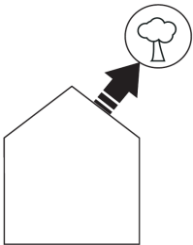

### Rejet vers l'extérieur:

Sur ce piquage vient se raccorder le conduit d'évacuation de l'air extrait de l'intérieur de la maison vers l'extérieur.

Ce conduit doit être isolé thermiquement et hermétique pour éviter la condensation du côté extérieur et intérieur du conduit. 

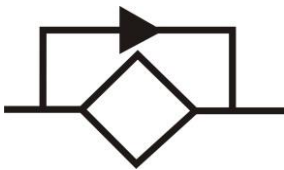

### By-pass:

En évitant l'échangeur, le système de By-pass 100% du DOMEO permet l'introduction de l'air frais nocturne en été sans qu'il ne soit réchauffé au contact de l'air chaud accumulé dans la maison durant la journée.

Fonctionnement sans By-pass

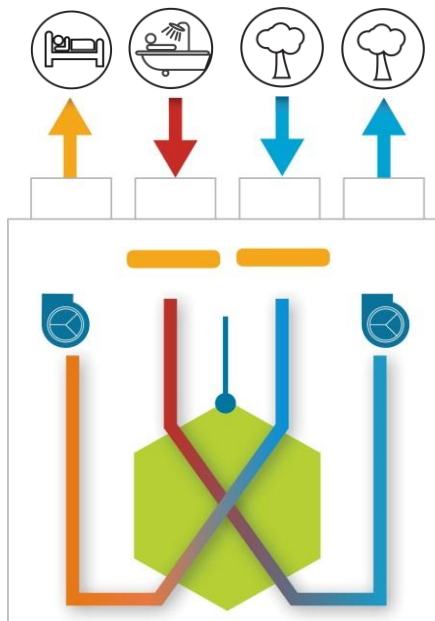

Fonctionnement avec By-pass

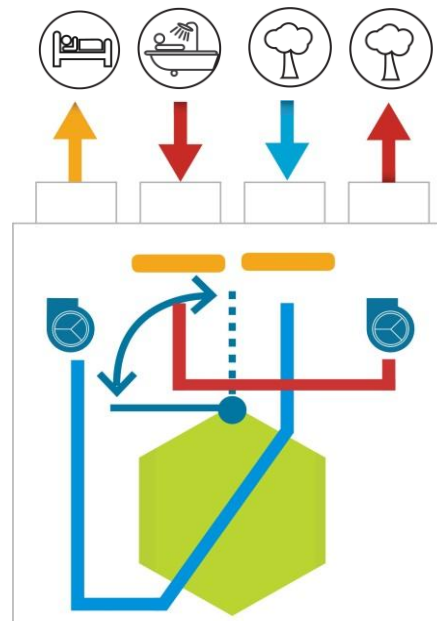

## 2.3 - - Caractéristiques dimensionnelles

### 2.3.a - Centrale:

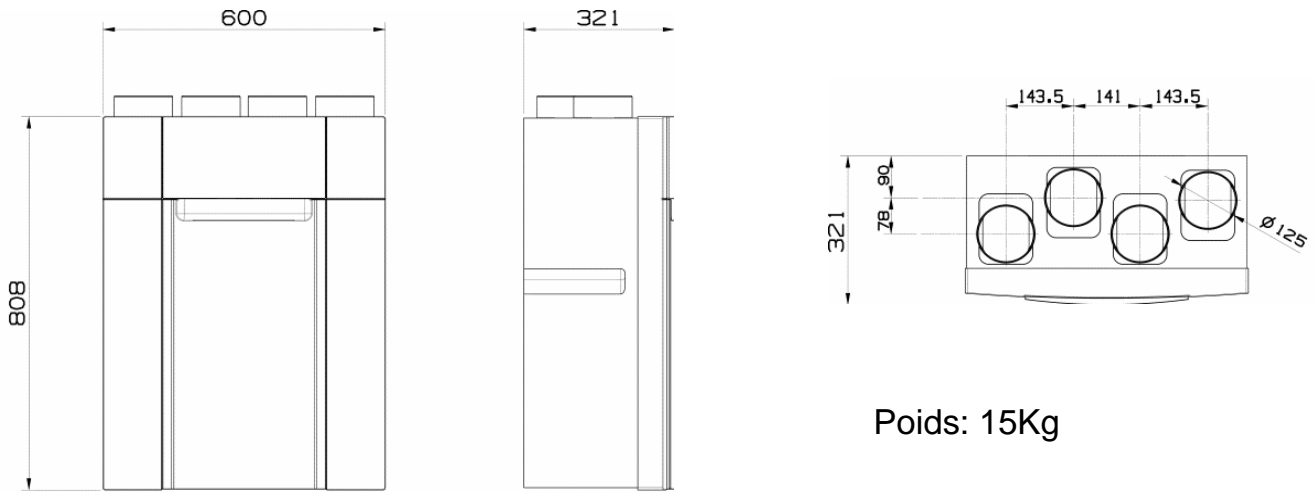

### 2.3.b – Telecommande

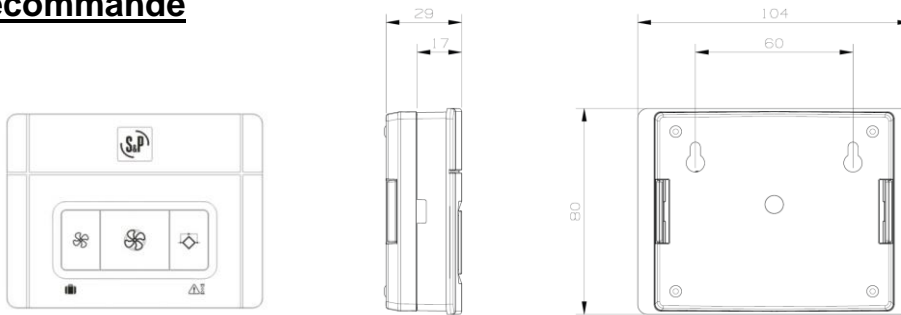

## 3 – MISE EN OEUVRE

Suivant la configuration de votre réseau vous avez la possibilité de modifier le sens des conduits , Type A montage d'usine (raccordement des condensats à droite) ou Type B (raccordement des condensats à gauche) avec une inversion des filtres.

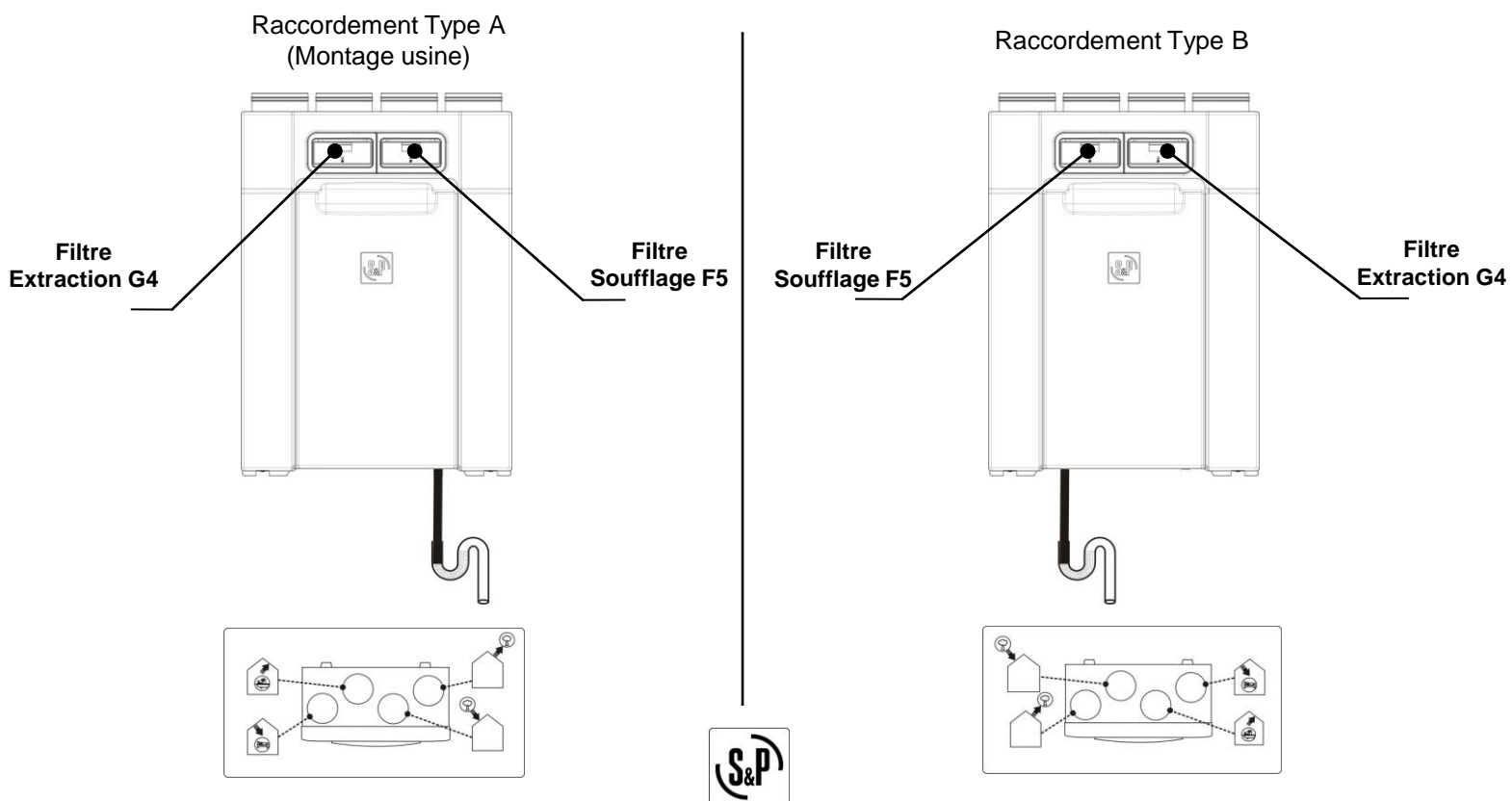

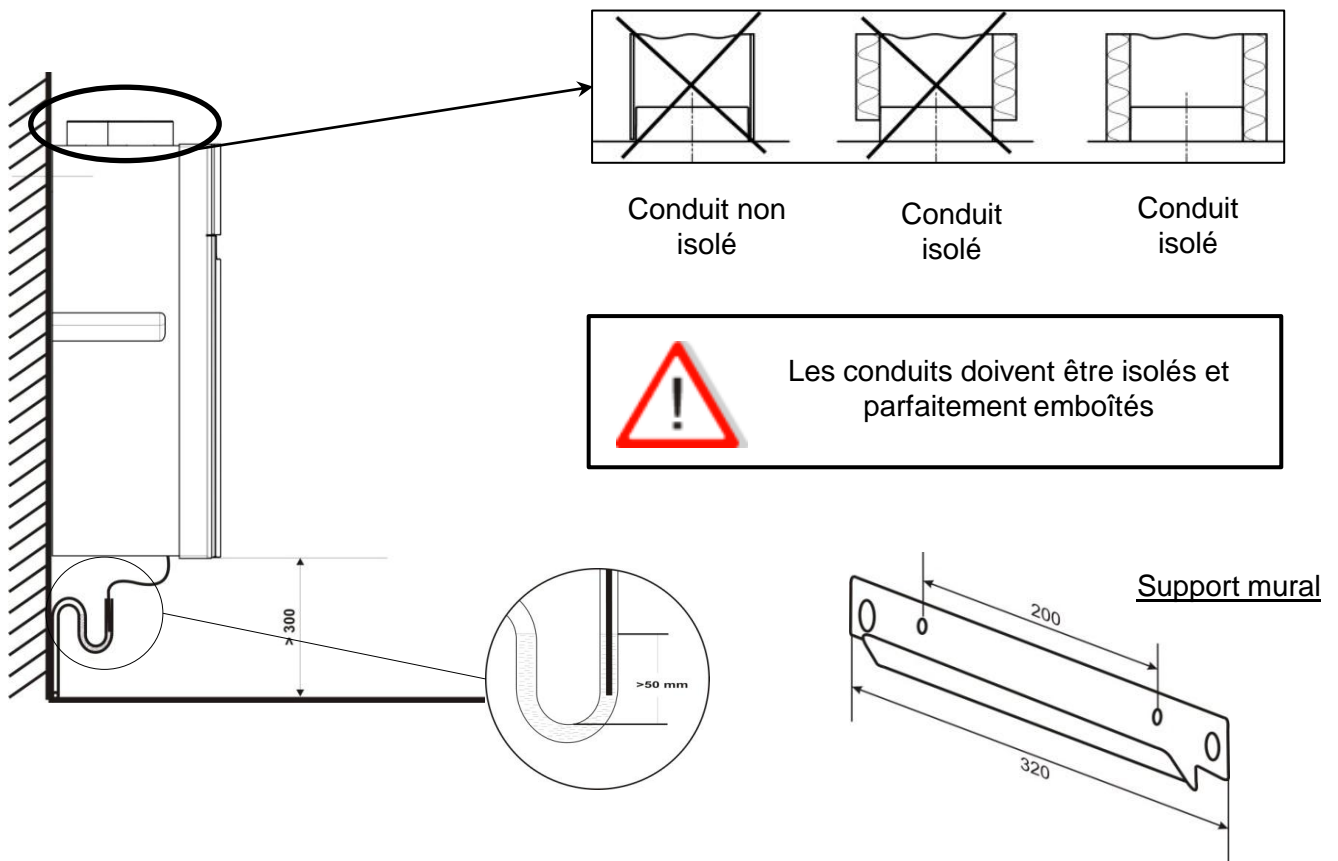

Il est conseillé de positionner le DOMEO dans le volume chauffé de la maison. Si ce n'est pas le cas il est impératif d'isoler le dispositif d'évacuation des condensats.



Le Domeo doit être positionné le plus éloigné possible de la partie nuit et dans un local équipé de cloisons acoustiques si nécessaire (Local technique, placard,...).



Dans les régions où les températures sont régulièrement négatives ou peuvent descendre au dessous de  $-10^{\circ}\text{C}$ , il est conseillé de monter une batterie de préchauffage.

#### • Cas des maisons climatisées

En été, dans cette configuration la condensation se crée de l'autre côté de l'échangeur. Pour cela le DOMEO est pourvu d'un double système d'évacuation.

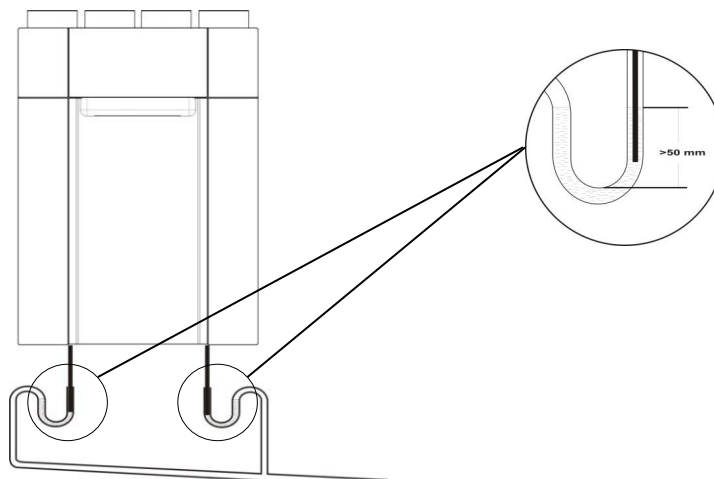

# EXEMPLE de MONTAGE TYPE "REPARTITION"

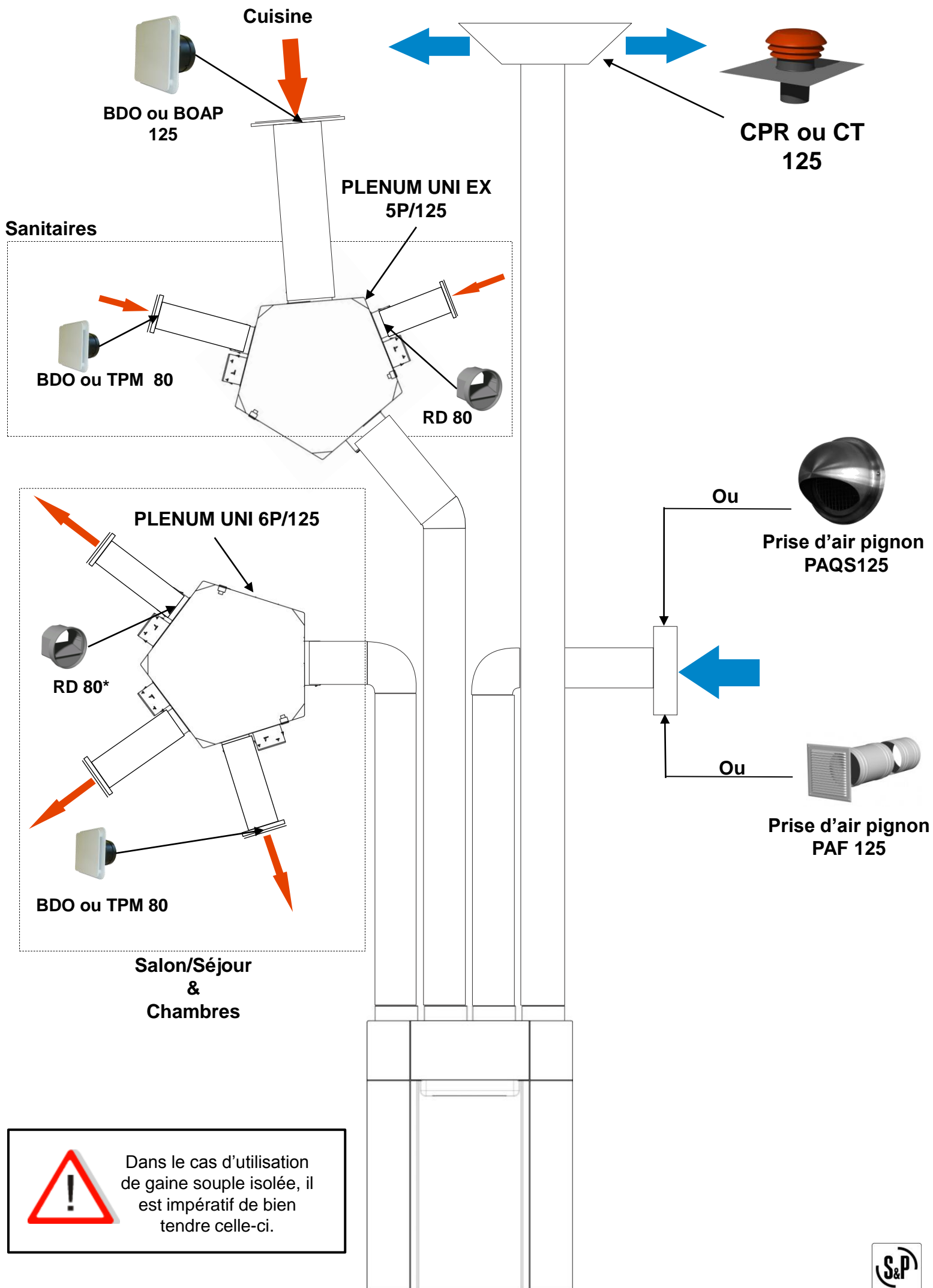



# EXEMPLE de MONTAGE TYPE "DISTRIBUTION"

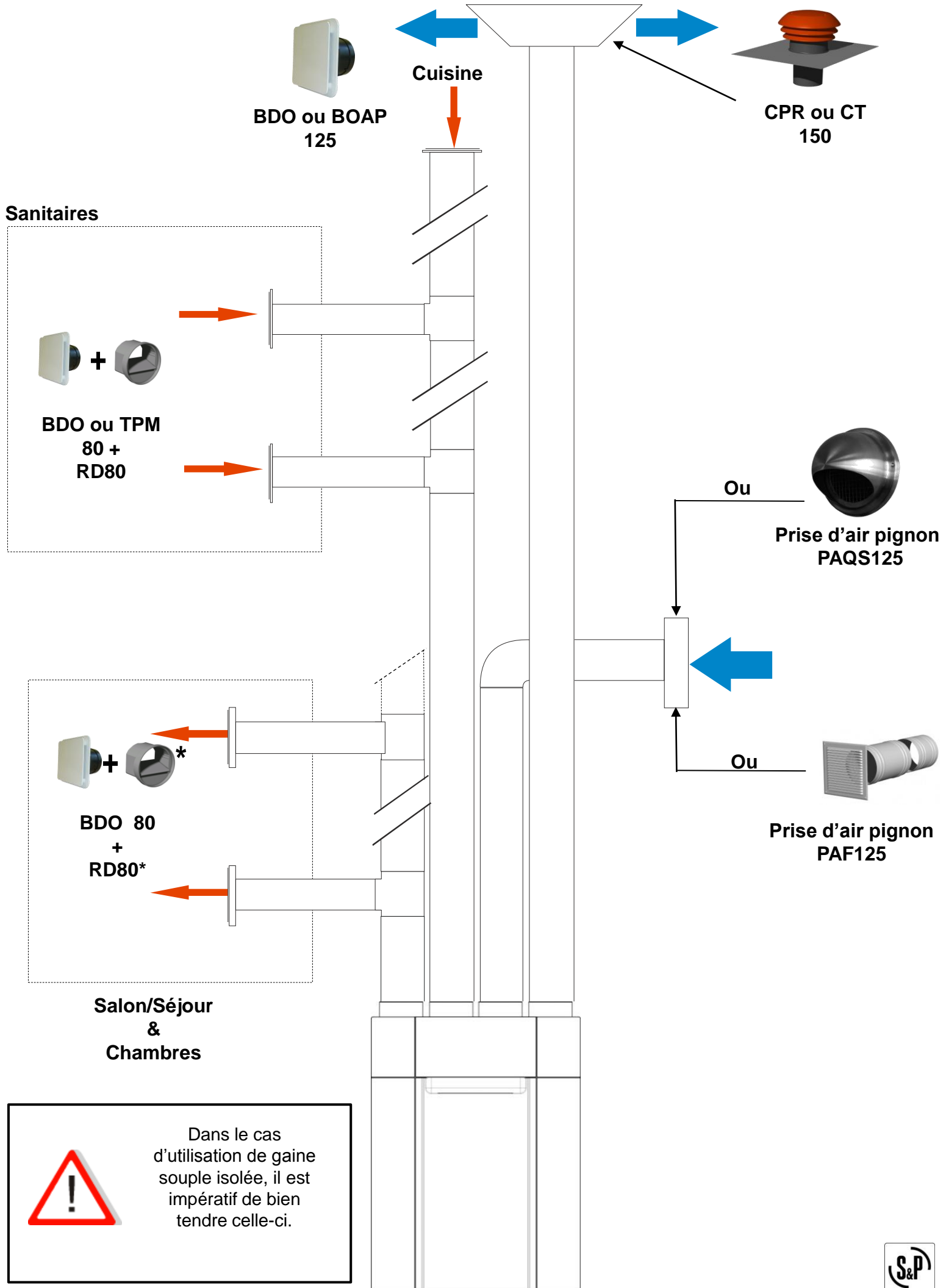

## 4 – CARACTÉRISTIQUES ET RACCORDEMENTS ÉLECTRIQUES

Raccorder le câble fourni au réseau par l'intermédiaire d'une boîte de raccordement étanche.

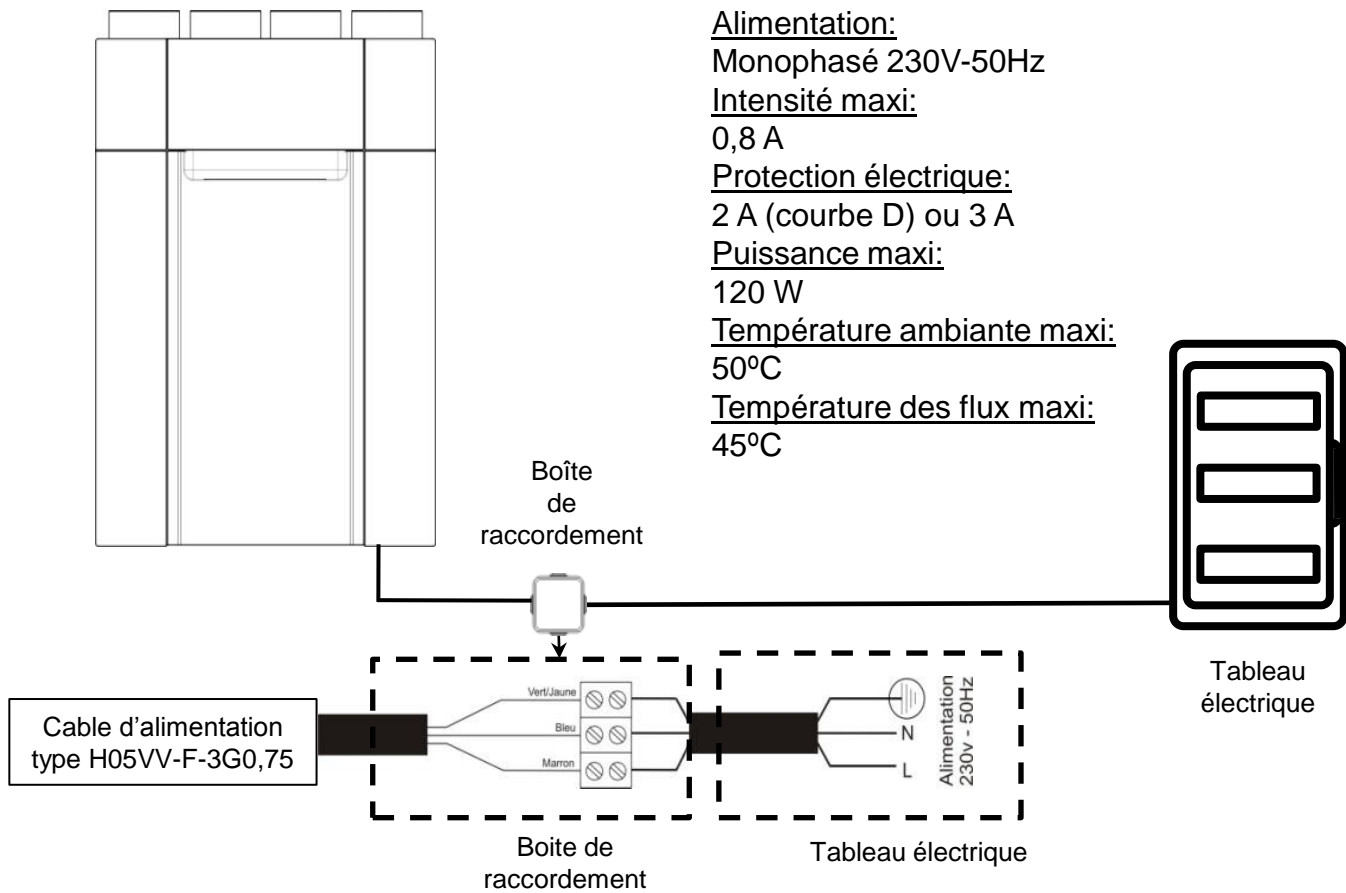

### • Connexion MODBUS

Utilisez un câble blindé et tressé par pair par type **PAR-POS 2x2x0,34**.

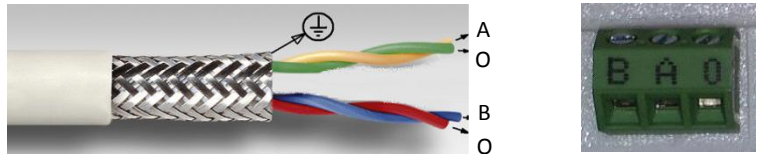

En outre, le maillage doit être mis à la terre avec deux étapes à l'intérieur d'un noyau de ferrite type **WE 742 727 33 MnZn**



### • Connexion de contact libre de potentiel

Faire circuler le câble deux fois à l'intérieur d'un noyau de ferrite type **WE 742 727 33 MnZn**



### • Procéder au montage du presse-étoupe

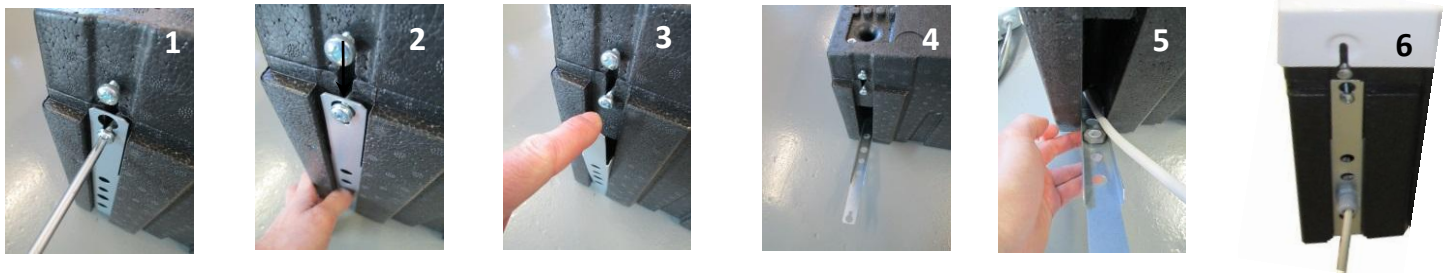

Dans les régions où les températures sont régulièrement négatives ou peuvent descendre au-dessous de -10°C, il est conseillé de monter une batterie de préchauffage.

# - Caractéristiques carte électronique

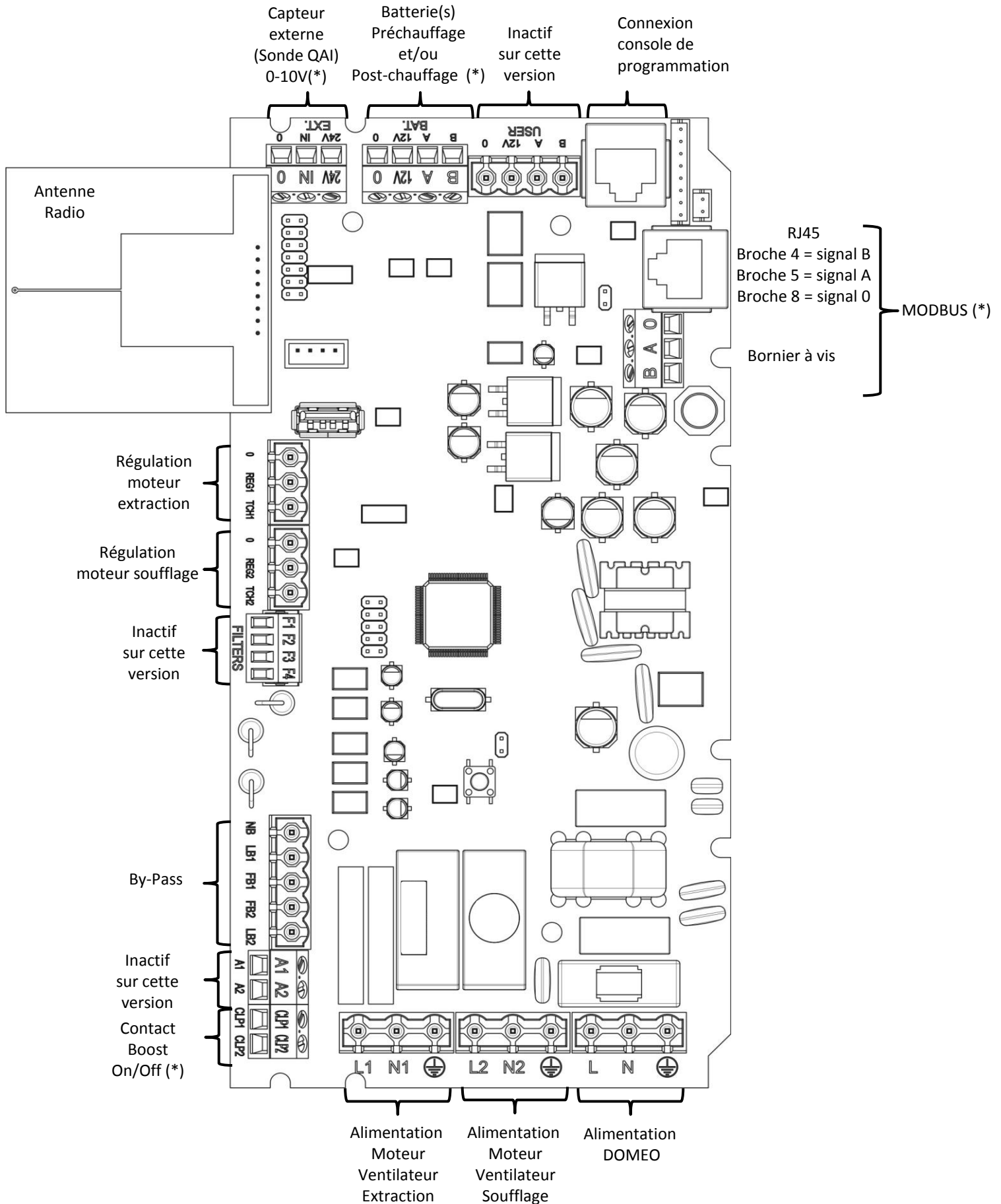

(\*) Voir le paragraphe 4, raccordement électrique MODBUS

(\*\*) Voir le paragraphe 4, connexion contact sec



# 5 – CONTRÔLE DU DOMEQ

## 5.1 - Lors de l'installation:

La console permet d'ajuster les paramètres liés à l'installation ainsi que de visualiser les différents paramètres de fonctionnement de l'installation.

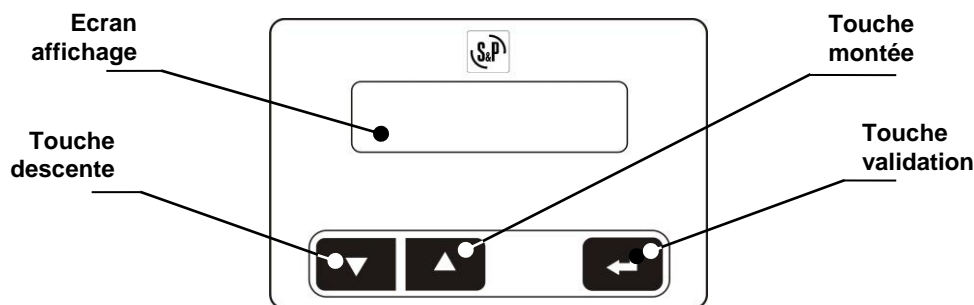

MENU	OPTIONS	VALEURS	REGLAGE USINE
	Langue	English, Français, Español, Deutsch, Italiano, Nederlands	English

REGLAGES INSTALLATION		VALEURS	REGLAGE USINE
	Mode synchronisation	Télécommande 1, 2,3,4	1
	Contact sec	NO/NC	NO
	Présence Batterie Préchauffage	Oui/Non	Non
	Présence Batterie Post-Chauffage	Oui/Non	Non
	Présence Sonde de qualité d'air (QAI)	Oui/Non	Non
	Sens de raccordement conduits	A / B	A
	Unités débit	m <sup>3</sup> /h / l/s	m <sup>3</sup> /h
	Déphasage débits	-15%,...+15%	0
	Réglage débits:		
	- PV	60,...210 m <sup>3</sup> /h	60 m <sup>3</sup> /h
	-GV / Boost 30 minutes	60,...210 m <sup>3</sup> /h	120 m <sup>3</sup> /h
	- Rafrachissement 8H	60,...210 m <sup>3</sup> /h	210 m <sup>3</sup> /h
	Réglage paramètres régulation sonde de QAI		
	Valeur Q Mini 0-10V	60,...210 m <sup>3</sup> /h	60 m <sup>3</sup> /h
	Valeur QMaxi 0-10V	60,...210 m <sup>3</sup> /h	120 m <sup>3</sup> /h
	Valeur VMini 0-10V	0-10V	0
	Valeur VMaxi 0-10V	0-10V	10
	By-pass Automatique	On/Off	ON
	Condition T <sup>o</sup> ext > By-pass Auto	11,...20°C	+ 12°C
	Condition T <sup>o</sup> int > By-pass Auto	21,...30°C	+ 24°C
	Durée By-pass Manuel	1,...24 Heures	8 H
	Type de dégivrage	Diminution Insufflation / Arrêt Insufflation	
	Batterie Préchauffage :		
	- Température de démarrage	-15,...5°C	0°C
	- Température d'arrêt	-5,...10°C	+ 5°C
	- Température constante	+1,...10°C	+ 4°C
	Batterie Post-Chauffage:		
	Température confort constante	12,...30°C	+ 18°C
	Reset paramètres d'usine	Oui/Non	Non

VISUALISATION ETATS FONCTIONNEMENT		VALEURS	REGLAGE USINE
	Couverture Radio	0,25,50,75,100%	
	Débit actuel	60,...210	
	Mode dégivrage	On, Off	
	Batteries	Préchauffage: On/Off - Post-chauffage: On, Off	
	Version Logiciel	V0.0	
	Moteur Extraction	Erreur, Ok	
	Moteur Soufflage	Erreur, Ok	
	By-pass	Erreur, Ok	
	Communication	Erreur, Ok	
	Sondes	Erreur, Ok T <sup>o</sup> Extraction, Rejet, Prise d'air, Soufflage	
		T <sup>o</sup> Extraction	
		T <sup>o</sup> Rejet	
		T <sup>o</sup> Prise d'air neuf	
		T <sup>o</sup> Soufflage	
	Test installation	Très bien, Bien, Acceptable, Mauvais	Off



## 5.1 - a Réglage des paramètres:

1. Pour connecter la console, dévisser les deux vis situées sur la partie inférieure du DOMEQ, retirer le cache filtre puis démonter la face avant.



2. Connecter la console de programmation sur la prise RJ45 située à droite de la carte électronique.







3. Réglages des paramètres de l'installation.



### Choix de la langue:

Entrer avec la touche .

Naviguer à l'aide des touches   et valider la langue avec la touche  et passer à l'étape suivante avec la touche .

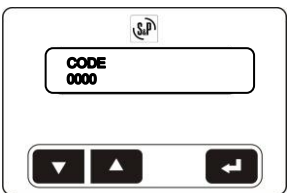

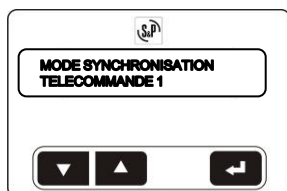

### Code : 33

Entrer le code à l'aide de la touche , puis valider avec la touche , puis passer à l'étape suivante à l'aide de la touche .





### Synchronisation:

Le Domeo peut être piloté par 4 télécommandes maximum. Pour une seule télécommande toujours utiliser le n°1.

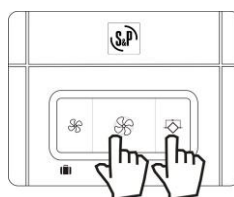
Pour appairer chaque télécommande entrer à l'aide de la touche , Télécommande 1 clignote, valider avec la touche , ----- clignote. Sur la télécommande principale appuyer sur les deux touches droites comme indiqué:



Le code de la télécommande apparaît quand la télécommande et le Domeo sont appairés. Pour les autres télécommandes (2, 3 et 4) renouveler l'action en leur affectant un numéro spécifique à l'aide des touches Entrer avec la touche  et naviguer vers les différentes options à l'aide des touches  .



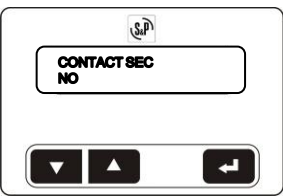

### Contact sec:

La carte électronique est équipée d'un contact sec qui permet de passer en grand débit/Boost piloté par un capteur extérieur (inter, capteur CO2, présence, humidité). Vous pouvez changer le sens de ce contact:

NO = Normalement Ouvert

NC = Normalement Fermé

Entrer avec la touche et naviguer vers les différentes options à l'aide des touches .  
Puis valider avec la touche .



### Batterie de préchauffage:

En cas de présence d'une batterie de préchauffage connectée. Entrer avec la touche modifier l'option à l'aide des touches .

Puis valider avec la touche .

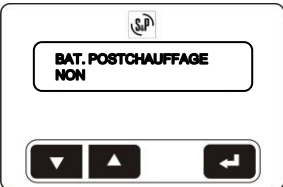

### Batterie de post-chauffage:

En cas de présence d'une batterie de post-chauffage connectée: Entrer avec la touche modifier l'option à l'aide des touches .

Puis valider avec la touche .



### Sonde de qualité d'air 0-10V:

En cas de présence d'une sonde (CO2, COV, HR, ...) connectée: Entrer avec la touche modifier l'option à l'aide des touches .

Puis valider avec la touche .

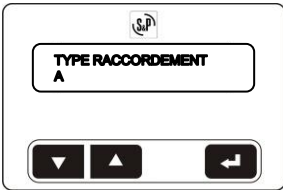

### Type de raccordement:

Suivant le type de montage A ou B effectué vous devez valider le raccordement.

Entrer avec la touche et modifier avec les touches , puis valider avec la touche .

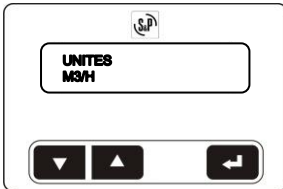

### Unités:

Vous pouvez choisir de lire le débit en m<sup>3</sup>/heure ou en litres/seconde.

Entrer avec la touche et choisir l'unité avec les touches puis valider avec la touche .

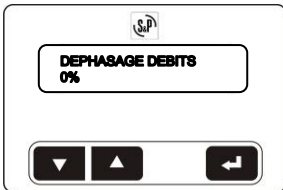

### Déphasage débits:

Ce réglage peut être nécessaire dans deux cas

#### 1 - Cas d'une cheminée à foyer ouvert :

Dans ce cas, il est nécessaire de créer un apport d'air supplémentaire équivalent au débit lié au tirage thermique de la cheminée. Pour cela il existe deux possibilités:

- Créer une amenée d'air spécifique. Dans ce cas bien veiller quelle soit obturable.
- Ajouter un débit d'amené d'air supplémentaire à l'aide du DOMEO correspondant au débit lié au tirage thermique.

Suivre les recommandations suivantes:

- . Veiller à ce que toutes les portes, fenêtres , trappes, ... soient bien fermées,
- . Allumer un feu de cheminée,
- . Régler le déphasage des débits jusqu'à obtention du bon tirage de la cheminée.

#### 2. Cas d'un déséquilibre entre débit de soufflage et débit d'extraction:

Ce cas peut se rencontrer lorsqu'un des deux réseau est très favorisé ou défavorisé par rapport à l'autre.

Entrer avec la touche et modifier la valeur de déphasage avec les touches , puis valider avec la touche .

Le réglage se fait sur le débit de soufflage par rapport au débit d'extraction.

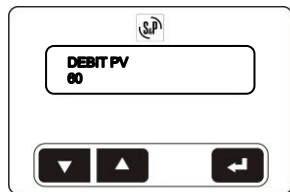

### Débit PV:

Réglage du débit de base permanent (ou Petite Vitesse).

Entrer avec la touche et choisir le débit avec les touches , puis valider avec la touche .



### Débit GV/Boost:

Réglage du débit de pointe/boost temporisé ½ heure (ou Grande Vitesse).

Entrer avec la touche et choisir le débit avec les touches , puis valider avec la touche .



### Débit de rafraîchissement:

En évitant l'échangeur, le système de By-pass 100% du DOMEO permet l'introduction de l'air frais nocturne sans qu'il ne soit réchauffé au contact de l'air chaud accumulé dans la maison durant la journée.

Le by-pass fonctionne automatiquement sous les conditions suivantes:

- $T^{\circ}$  intérieure >  $T^{\circ}$  extérieure et  $T^{\circ}$  intérieure > +24°C et Text. > +12°C

Le débit spécifique peut être régler afin d'optimiser le rafraîchissement nocturne ou Free cooling. Si vous le souhaitez, vous avez la possibilité de le forcer manuellement pour une durée de 8 heures. Appuyer sur la touche droite bypass de la télécommande. En fonctionnement « forcé » il est possible, à tout moment, d'annuler la fonction en appuyant sur la touche bypass. Pour régler le débit de rafraîchissement, entrer avec la touche et choisir le débit avec les touches , puis valider avec la touche .

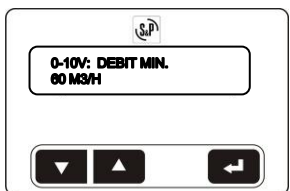

### Débit mini sonde qualité d'air\*:

Réglage du débit minimum.

Entrer avec la touche et choisir le débit avec les touches , puis valider avec la touche .

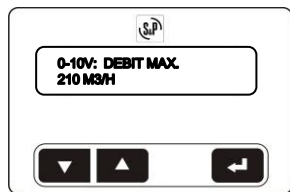

### Débit maxi sonde qualité d'air\*:

Réglage du débit maximum.

Entrer avec la touche et choisir le débit avec les touches , puis valider avec la touche .



### Tension mini sonde qualité d'air\*:

Réglage de la tension minimum.

Entrer avec la touche et choisir la tension avec les touches , puis valider avec la touche .

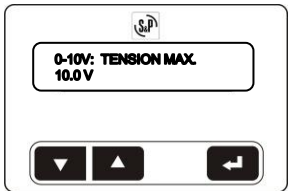

### Tension maxi sonde qualité d'air\*:

Réglage de la tension maximum.

Entrer avec la touche et choisir la tension avec les touches , puis valider avec la touche .

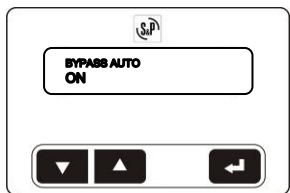

### By-pass Automatique:

Vous avez la possibilité d'activer ou de désactiver le fonctionnement automatique du by-pass.

Entrer avec la touche et activer (ON) ou désactiver (OFF) avec les touches , puis valider avec la touche .

Même si la fonction est désactivée, vous avez la possibilité d'actionner manuellement le by-pass à l'aide de la télécommande.

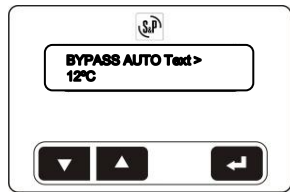

### By-pass Automatique Text:

Vous avez la possibilité de modifier la température extérieure d'activation du by-pass.

Réglage d'usine = +12°C

Plage de réglage : +11 – +20°C

Entrer avec la touche et modifier la température avec les touches , puis valider avec la touche .

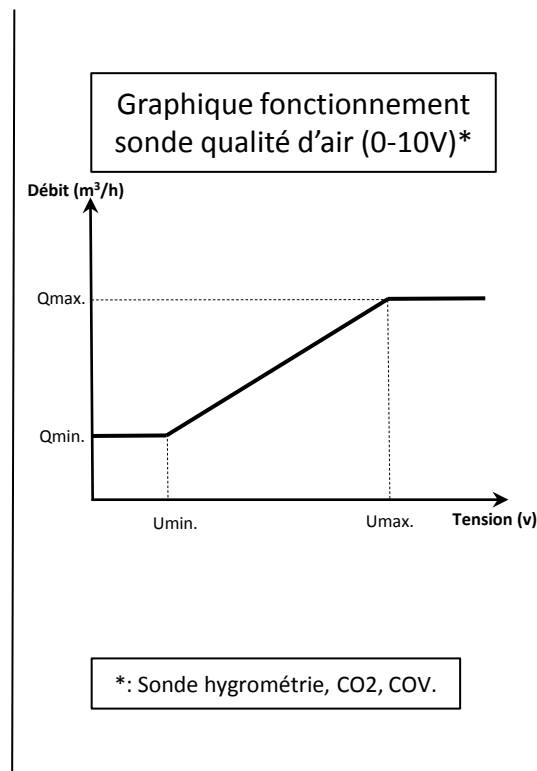







#### By-pass Automatique Tint:

Vous avez la possibilité de modifier la température intérieure d'activation du by-pass.

Réglage d'usine = +24°C

Plage de réglage : +21 – +30°C

Entrer avec la touche  et modifier la température avec les touches   puis valider avec la touche .

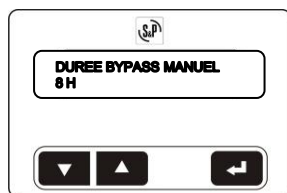





#### Durée By-pass manuel:

Vous avez la possibilité de modifier la durée de fonctionnement du bypass activé manuellement.

Réglage d'usine = 8H

Plage de réglage : 1 – 24H

Entrer avec la touche  et modifier la durée avec les touches   puis valider avec la touche .

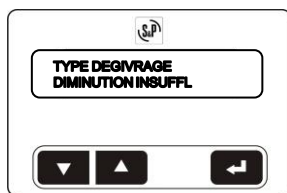





#### Type de dégivrage:

Vous avez la possibilité de programmer deux types de régulation de dégivrage:

1 - Par diminution du débit d'insufflation (maison très étanche ou climat tempéré)

2 - Par arrêt du débit d'insufflation (maison pas très étanche ou climat très froid)

Entrer avec la touche  et choisir le type de dégivrage avec les touches   puis valider avec la touche .

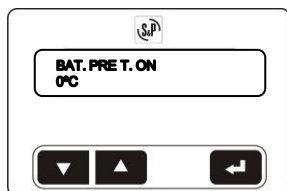





#### Température ON batterie préchauffage:

Permet de régler la température de mise en route de la batterie de préchauffage.

Réglage d'usine = 0°C

Plage de réglage : -15°C – +5°C

Entrer avec la touche  et régler la température souhaitée avec les touches   puis valider avec la touche .

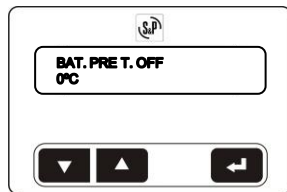





#### Température OFF batterie préchauffage:

Permet de régler la température d'arrêt de la batterie de préchauffage.

Réglage d'usine = +5°C

Plage de réglage : -5°C – +10°C

Entrer avec la touche  et régler la température souhaitée avec les touches   puis valider avec la touche .

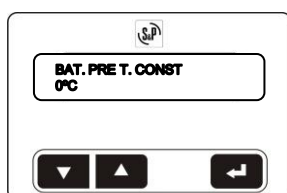





#### Température constante batterie préchauffage:

Permet de régler la température constante en aval de la batterie de préchauffage.

Réglage d'usine = +4°C

Plage de réglage : +1°C – +10°C

Entrer avec la touche  et régler la température souhaitée avec les touches   puis valider avec la touche .

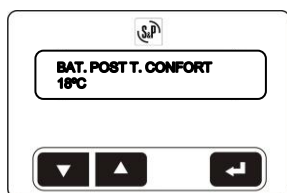





#### Température constante batterie post-chauffage:

Permet de régler la température constante en aval de la batterie de post-chauffage.

Réglage d'usine = +18°C



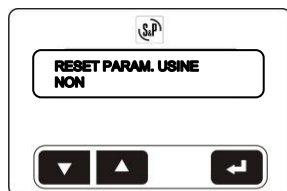

Plage de réglage : +12°C – +30°C

Entrer avec la touche  et régler la température souhaitée avec les touches   puis valider avec la touche .



#### Reset paramètres usine:

Permet de réinitialiser le DOME0.

Entrer avec la touche  et choisir OUI ou NON avec les touches   puis valider avec la touche .





#### 4. Visualisation des états de fonctionnement.

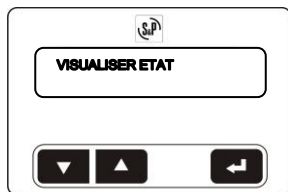

##### Visualiser état:

Permet de visualiser tous les états de fonctionnement du DOMEO.

Entrer avec la touche .

Pour vous déplacer, utiliser les touches  .



##### Couverture radio:

Permet de visualiser la couverture radio de toutes les télécommandes appairées au DOMEO.

Appuyer sur une touche de la ou les télécommandes.

1 – 000%            2 – 000%

3 – 000%            4 – 000%

Valeur > 50 % : Bonne réception

Valeur < 50% : Problèmes de communication possibles

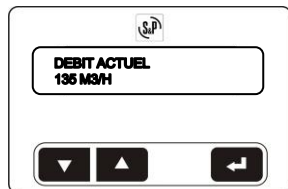

##### Débit actuel:

Permet de visualiser le débit de fonctionnement

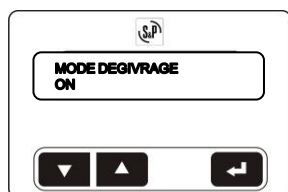

##### Dégivrage:

Permet de visualiser si le DOMEO est en mode de dégivrage.

ON = Dégivrage en fonctionnement

OFF = Dégivrage arrêté

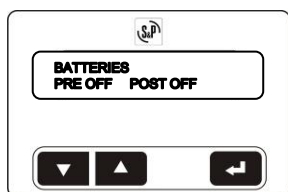

##### Etat des batteries:

Permet de visualiser si les batteries de préchauffage (PRE) et de post-chauffage (POST) sont en fonctionnement.

PRE OFF = Arrêt

PRE ON = En fonctionnement

POST OFF = Arrêt

POST ON = En fonctionnement

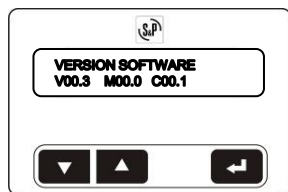

##### Version software:

Permet de visualiser la version du logiciel installé.

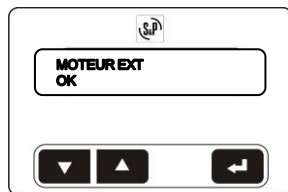

##### Moteur d'extraction:

Permet de visualiser l'état de fonctionnement du ventilateur d'extraction.

OK : En fonctionnement

ERREUR : Dysfonctionnement

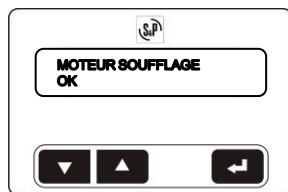

##### Moteur de soufflage:

Permet de visualiser l'état de fonctionnement du ventilateur de soufflage.

OK : En fonctionnement

ERREUR : Dysfonctionnement

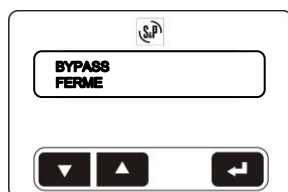

##### Bypass:

Permet de visualiser l'état de fonctionnement du bypass.

FERME : En attente

OUVERT : En fonctionnement



##### Sondes:

Permet de visualiser l'état de fonctionnement des sondes de température (OK ou ERREUR).

T11 : Sonde sur extraction

T12 : Sonde sur rejet

T21 : Sonde sur prise d'air

T22 : Sonde sur soufflage



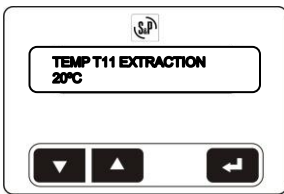

Température sonde extraction:

Permet de visualiser la température sur le réseau d'extraction en amont de l'échangeur.  
Plage de lecture : -30°C – +50°C

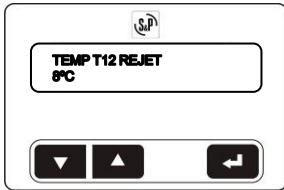

Température sonde rejet:

Permet de visualiser la température sur le rejet en aval de l'échangeur.  
Plage de lecture : -30°C – +50°C

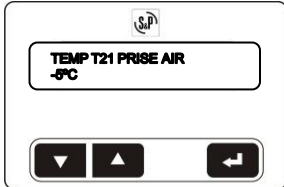

Température sonde prise d'air neuf:

Permet de visualiser la température sur le réseau de la prise d'air neuf en amont de l'échangeur.  
Plage de lecture : -30°C – +50°C

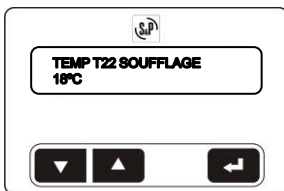

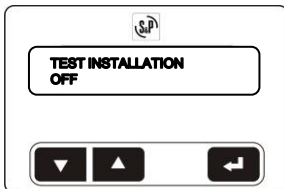

Température sonde soufflage:

Permet de visualiser la température sur le réseau de soufflage en aval de l'échangeur.  
Plage de lecture : -30°C – +50°C



Test Installation:

Permet de tester les pertes de charges de l'installation.

Entrer avec la touche  et modifier la valeur « OFF » pour la valeur « ON » avec la touche  , puis valider avec la touche .

« EN TEST » apparait, puis après quelques secondes le niveau de l'installation s'affiche:

- Très bien,
- Bien,
- Acceptable,
- Mauvais.

## Débits réglementaires France:

Type de logement	EXTRACTION						INSUFFLATION					Débit Total		Q Rafraî.
	Cuisine	SdB 1	SdB 2	Salle d'eau	WC 1	WC 2	Séjour	Ch1	Ch2	Ch3	Ch4	Q Mini	Q Maxi	
T2	x	x	-	-	x		x	x	-	-	-	60	120	<b>135</b>
	x	x	-	-	x	x	x	x	-	-	-	75	135	<b>150</b>
T3	x	x	-	-	x		x	x	x	-	-	90	150	<b>165</b>
	x	x	-	x	x		x	x	x	-	-	105	165	<b>170</b>
	x	x	-	-	x	x	x	x	x	-	-	105	165	<b>180</b>
	x	x	-	x	x	x	x	x	x	-	-	120	180	<b>195</b>
	x	x	x	-	x		x	x	x	-	-	120	180	<b>195</b>
	x	x	-	-	x	-	x	x	x	x	-	105	180	<b>195</b>
T4	x	x	-	-	x	x	x	x	x	x	-	120	195	<b>210</b>
	x	x	-	-	x	x	x	x	x	x	-	105	180	<b>195</b>
	x	x	-	x	x	x	x	x	x	x	-	120	195	<b>210</b>
	x	x	-	-	x	x	x	x	x	x	-	105	180	<b>195</b>
	x	x	-	x	x	x	x	x	x	x	-	120	195	<b>210</b>
T5 et +	x	x	-	-	x	-	x	x	x	x	x	105	195	<b>210</b>
	x	x	-	x	x	-	x	x	x	x	x	120	210	<b>210</b>
	x	x	-	-	x	x	x	x	x	x	x	105	195	<b>210</b>
	x	x	-	x	x	x	x	x	x	x	x	120	210	<b>210</b>
	x	x	x	-	x	-	x	x	x	x	x	120	210	<b>210</b>

**NB:** La position de réglage du débit de rafraîchissement nocturne est donnée à titre indicatif car il n'existe aucun texte réglementaire concernant les débits de rafraîchissement nocturne.

## Débits règlementaires Belgique:

Pulsion	Locaux	Débit nominal (m <sup>3</sup> /h)		Débit maximal
		Règle générale	Débit minimum	
	Salle de séjour	3,6 m <sup>3</sup> /h par m <sup>2</sup>	75 m <sup>3</sup> /h	150 m <sup>3</sup> /h
	Chambre à coucher, Salle d'étude, Espace de jeux		25 m <sup>3</sup> /h	72 m <sup>3</sup> /h

Extraction	Locaux	Débit nominal (m <sup>3</sup> /h)		Débit maximal
		Règle générale	Débit minimum	
	Cuisine, Salle de bains, Séchoir ou analogue	3,6 m <sup>3</sup> /h par m <sup>2</sup>	50 m <sup>3</sup> /h	75 m <sup>3</sup> /h
	Cuisine ouverte		75 m <sup>3</sup> /h	
	WC		25 m <sup>3</sup> /h	-



Attention de bien dimensionner le réseau au débit de by-pass rafraîchissement nocturne (si supérieur au débit boost cuisine)

## 5.2 - Lors de l'utilisation:

### La télécommande permet de:

- piloter le grand débit cuisine (Boost) temporisé ½ heure,
- revenir manuellement au débit minimum,
- positionner le DOMEO en mode vacances,
- forcer manuellement le by-pass,
- visualiser l'alarme filtres,
- réaliser la mise à zéro (Reset) de l'alarme filtres.

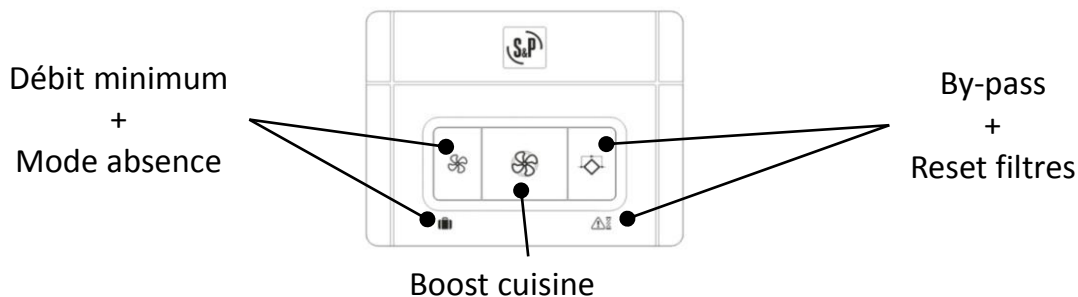

La télécommande se positionne en mode veille après 10 secondes d'inaction. En appuyant sur l'une des touches la LED de la fonction active s'allume.



### Débit minimum (LED verte clignotante):

Lorsque le DOMEO est en mode Boost, il est possible, en appuyant sur la touche gauche de revenir en débit minimum avant la temporisation d'½ heure.

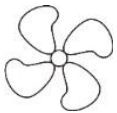

### Boost cuisine (LED verte clignotante):

Une impulsion sur la touche centrale permet de commander le boost cuisine temporisé ½ heure.

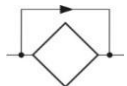

### By-pass (LED verte clignotante):

En évitant l'échangeur, le système de By-pass 100% du DOMEO permet l'introduction de l'air frais nocturne sans qu'il ne soit réchauffé au contact de l'air chaud accumulé dans la maison durant la journée.

Le by-pass fonctionne automatiquement sous les conditions suivantes:

-  $T^0$  intérieure >  $T^0$  extérieure et  $T^0$  intérieure > 24°C et Text. > 12°C,

Le débit spécifique peut être réglé afin d'optimiser le rafraîchissement nocturne ou Free cooling (voir paragraphe 5.1. a 3)

Si vous le souhaitez, vous avez la possibilité de le forcer manuellement pour une durée de 8 heures. Appuyer sur la touche droite bypass. En fonctionnement « forcé » il est possible, à tout moment, d'annuler la fonction en appuyant sur la touche bypass.



### Mode absence (LED rouge clignotante):

Une impulsion de 3 secondes sur la touche gauche permet de commander le mode absence (50% du débit minimum). Il est possible de revenir au mode normal en appuyant sur la même touche.



### Alarme filtres (LED rouge clignotante):

DOMEO indique avec une LED rouge sur la touche droite qu'il faut changer les filtres. En réglage d'usine, cette alarme intervient 9 mois après la mise en route ou le changement des filtres.

Si cette temporisation de 9 mois n'est pas adaptée à la configuration ou l'utilisation de votre installation (filtres trop encrassés ou encore propres), il est possible de l'ajuster de 6 à 15 mois par pas de 3 mois (Voir paragraphe 5-1-b)

**Une fois le changement de filtres effectué, appuyer 3 secondes sur la touche droite pour désactiver l'alarme et effectuer la remise à zéro de la temporisation**



### Temporisation alarme filtres:

Il est possible d'ajuster la temporisation de l'alarme filtres à 6, 9, 12 ou 15 mois (réglage usine 9 mois). L'encrassement des filtres est lié à l'environnement extérieure (pollution, pollens, ...) et à l'utilisation du logement (poussières, graisses de cuisine, ...). Il est donc conseillé de ne modifier ce paramètre qu'après la deuxième alarme filtres. En effet, après les travaux l'air extrait et insufflé sont souvent chargés de poussières et donc pas représentatifs d'un encrassement lié à une utilisation normale. Lors du deuxième changement, si vous constatez que les filtres ne sont pas encrassés, vous pouvez augmenter la période. En revanche, si vous constatez que les filtres sont très encrassés, vous devez diminuer la période.

Pour modifier la valeur:

1. - Ouvrir la boîte de la telecommande.
2. - Ajuster les microcontacts 1 et 2 suivant le nombre de mois adaptés à votre installation.

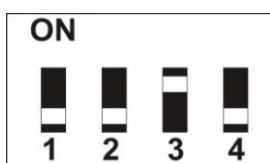
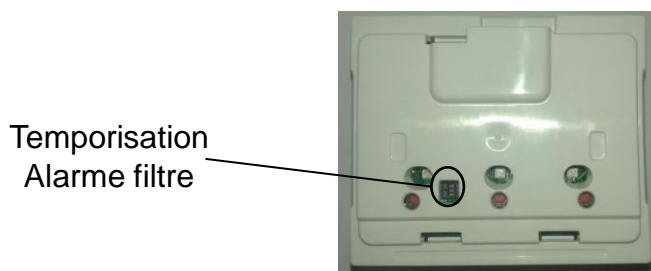

6 mois

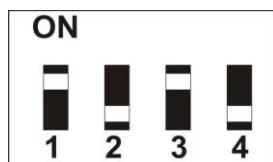

9 mois  
(Réglage usine)



12 mois

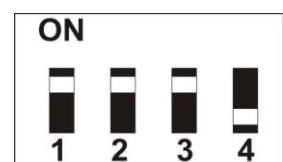

15 mois

## 6 – MISE EN ROUTE DU DOMEO

Pour mettre en route votre installation il est nécessaire de suivre le processus suivant :

1. Vérifier que tous les composants de l'installation soient bien mis en place et raccordés:
  - Prise d'air neuf effectuée en gaine isolée et raccordée correctement (Ne pas utiliser de prise d'air neuf équipée de grillage anti-moustiques),
  - Gaine de soufflage et d'extraction effectuées en gaine isolée et raccordées correctement.
  - Bouches d'insufflation et d'extraction raccordées,
  - Régulateurs de débit montés et dans le bon sens (si installés),
  - Rejet d'air effectué en gaine isolée et raccordée vers l'extérieur (Utiliser un chapeau de toit aéraulique ou un rejet sans grillage anti-moustiques),
  - Gaines souples isolées bien tendues et coudes de grand rayon (si installées),

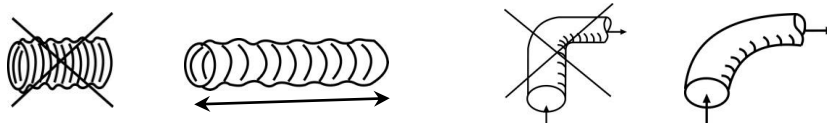

- Vérifier que les piquages non utilisés sur les plenums sont bien obturés (si installées),
- Évacuation(s) des condensats bien raccordée(s) (siphon(s)),
- Vérifier que l'ensemble des connexions sont bien étanches (sur DOMEO, sur plenums et sur bouches),
- Vérifier le calibrage de la protection électrique du disjoncteur ,

2. Mettre sous tension le DOMEO,
3. Régler les paramètres de fonctionnement du DOMEO en se rapportant au paragraphe 5-1 a.

## 7 – MAINTENANCE

Pour profiter des performances de l'installation durant toute sa durée de vie, il est impératif de faire la maintenance correctement.

- Changement des filtres selon la temporisation assignée.

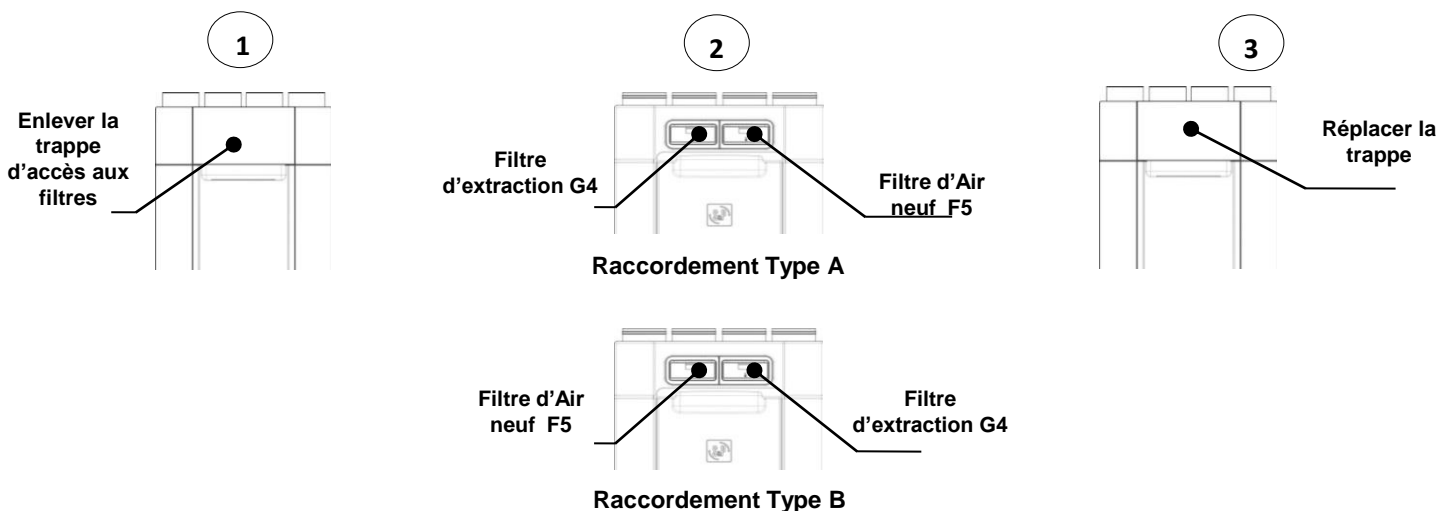

**4**

Remise à zéro de l'alarme des filtres (consulter le paragraphe 5.2)

- Tous les 5 ans: Enlever la poussière de l'intérieur du récupérateur avec un aspirateur.



- Tous les 6 mois:  
Nettoyer les bouches d'extraction de la cuisine et WC et SdB avec de l'eau tiède et du savon.  
Enlever la poussière des grilles d'insufflation du séjour et des chambres.

## 8 – TRAITEMENT DES DÉCHETS

Selon les exigences du DEEE.





**S&P France**

Avenue de la Côte Vermeille

66300 THUIR

Tel. 04 68 530 260

Fax 04 68 531 658

[www.solerpalau.fr](http://www.solerpalau.fr)

Ref. 9023045001

